

様式4の3（随意契約）

抽出事案説明書

発注機関名：公営企業管理事務所

工事名	維持管理修繕工事（ブレード修繕工事）
工事概要	<p>風車2，6号機ブレード破損箇所の修繕</p> <p>①ブレード開口部の確認 ②ブレード開口部の閉塞 ③ブレード欠損部補修</p> <p>高所作業車による空中作業にて修繕を実施</p> <p>風車ブレードへの落雷の衝撃により、ブレードが破損することがあり、今回工事は、令和元年6月の風車点検時に、ブレード外面のひび割れ及び開口が確認されたため、修繕を行ったものである。</p>
随意契約とした理由	<p>風車についてはメーカー毎に独自の構造・制御方法を採用しているため、修繕にあたっては当風車の構造・電気設備に精通している必要がある。</p> <p>契約の相手方は、設置メーカーから技術提供を受け、京都府太鼓山風力発電所の風力発電設備に関する専門知識を持ち、本件修繕を安全・確実に履行できる府内唯一の業者（京丹後市内に事業所を配置。）であり、契約の性質又は目的が競争入札に適しないため。</p> <p>【根拠法令】</p> <ul style="list-style-type: none"> ・地方公営企業法施行令第21条の14第1項第2号 ・京都府公営企業会計規程第112条において準用する京都府会計規則第163条第1項第3号
契約経過	<p>見積依頼 令和元年7月1日 依頼者数 1者</p> <p>見積徴取 令和元年7月8日 見積者数 1者</p> <p>予定価格 4,741,200円（税込） （採用率） 92.3%</p>
契約業者名	オリックス・ファシリティーズ（株）
契約金額	4,374,000円（税込）

工事概要説明資料

1 工事概要

- (1) 工事名 維持管理修繕工事（ブレード修繕工事）
- (2) 工事番号 1風発修第5-3号
- (3) 工事場所 与謝郡伊根町字野村小字太鼓山地内
- (4) 工事概要 風車2, 6号機ブレードの修繕
- (5) 工期 令和元年7月11日～令和元年9月30日

2 位置図、配置図、風車構造図、ブレード構造図、ブレード修繕図

位置図



配置図

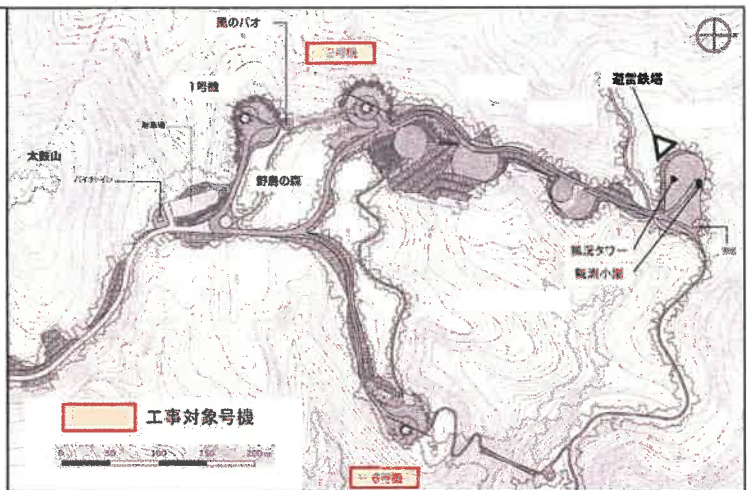

風車の構造図

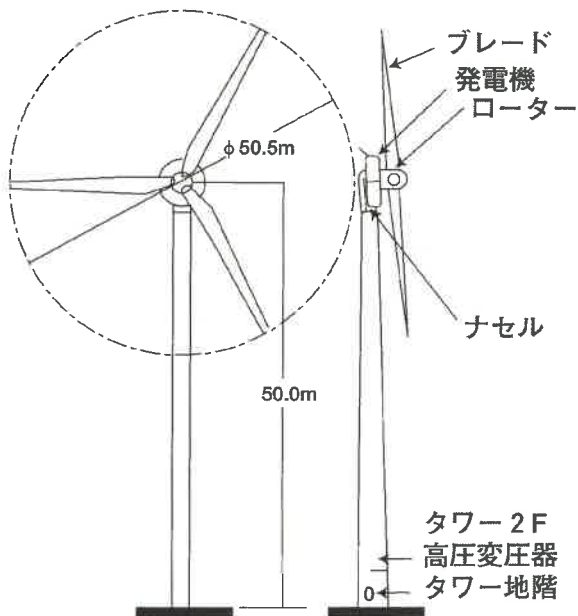

ブレード構造図

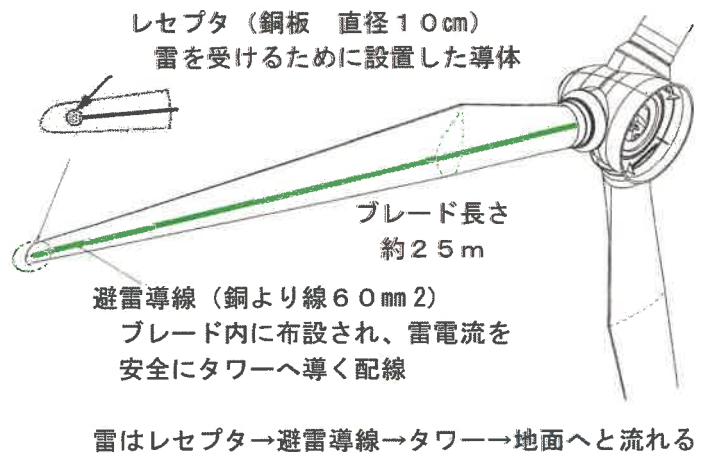

ブレード修繕図

風車2号機 No2ブレード

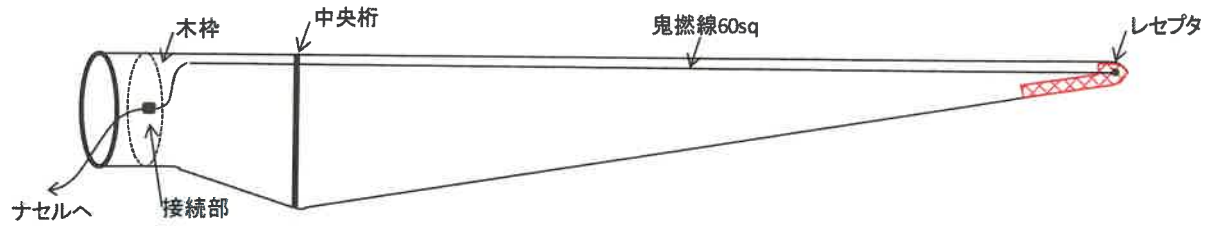

風車2号機 No3ブレード

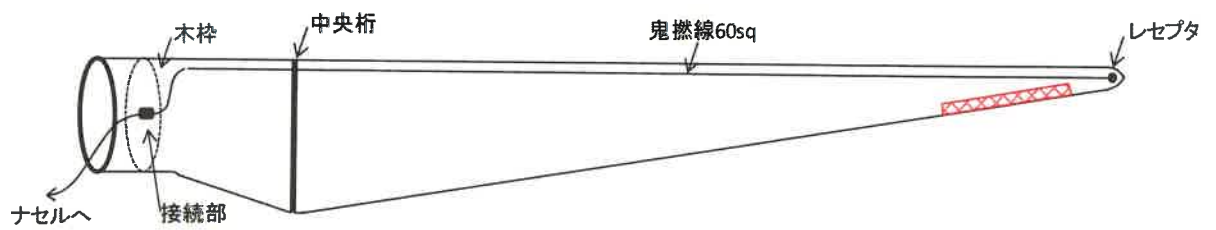

風車6号機 No1ブレード

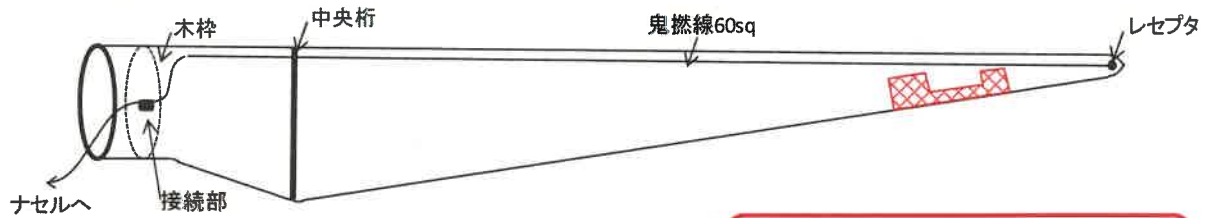

☒ : 修繕対象箇所

<修繕方法>

ブレード先端部の損傷箇所をパテ埋めし、FRP繊維の積層巻による補強を行う。

3 着工前、作業中、完成後の写真 ブレード修繕作業状況

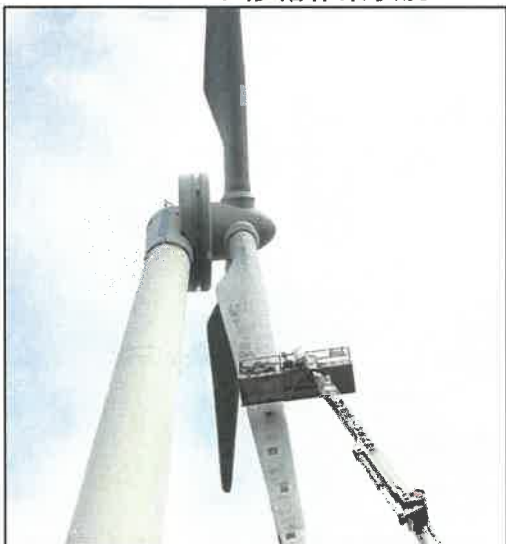

ブレード修繕手順



① 着手前



② 塗膜除去及び素地調整



③ 割れ箇所の接着、養生

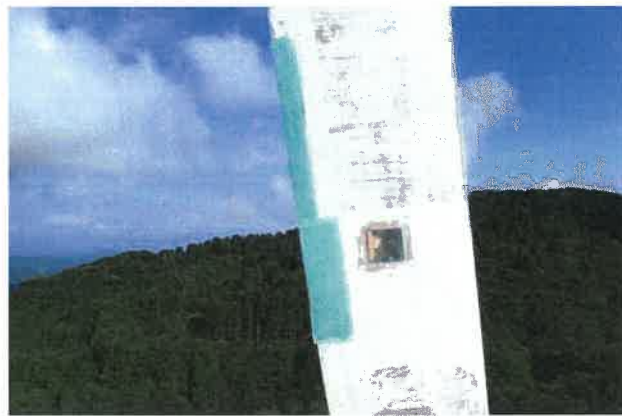

④ ガラス繊維シートにより補強



⑤ 塗装、復旧完了

