

改革後の国保財政の仕組み(イメージ)

平成29年7月28日
府国保運営協議会 参考資料5
(その他)

○ 都道府県が財政運営の責任主体となり、市町村ごとの国保事業費納付金の額の決定や、保険給付に必要な費用を、全額、市町村に対して支払う(保険給付費等交付金の交付)ことにより、国保財政の「入り」と「出」を管理する。

※ 都道府県にも国保特別会計を設置

○ 市町村は、都道府県が市町村ごとに決定した納付金を都道府県に納付する。

※ 納付金の額は、市町村ごとの医療費水準と所得水準を考慮

現行

改革後

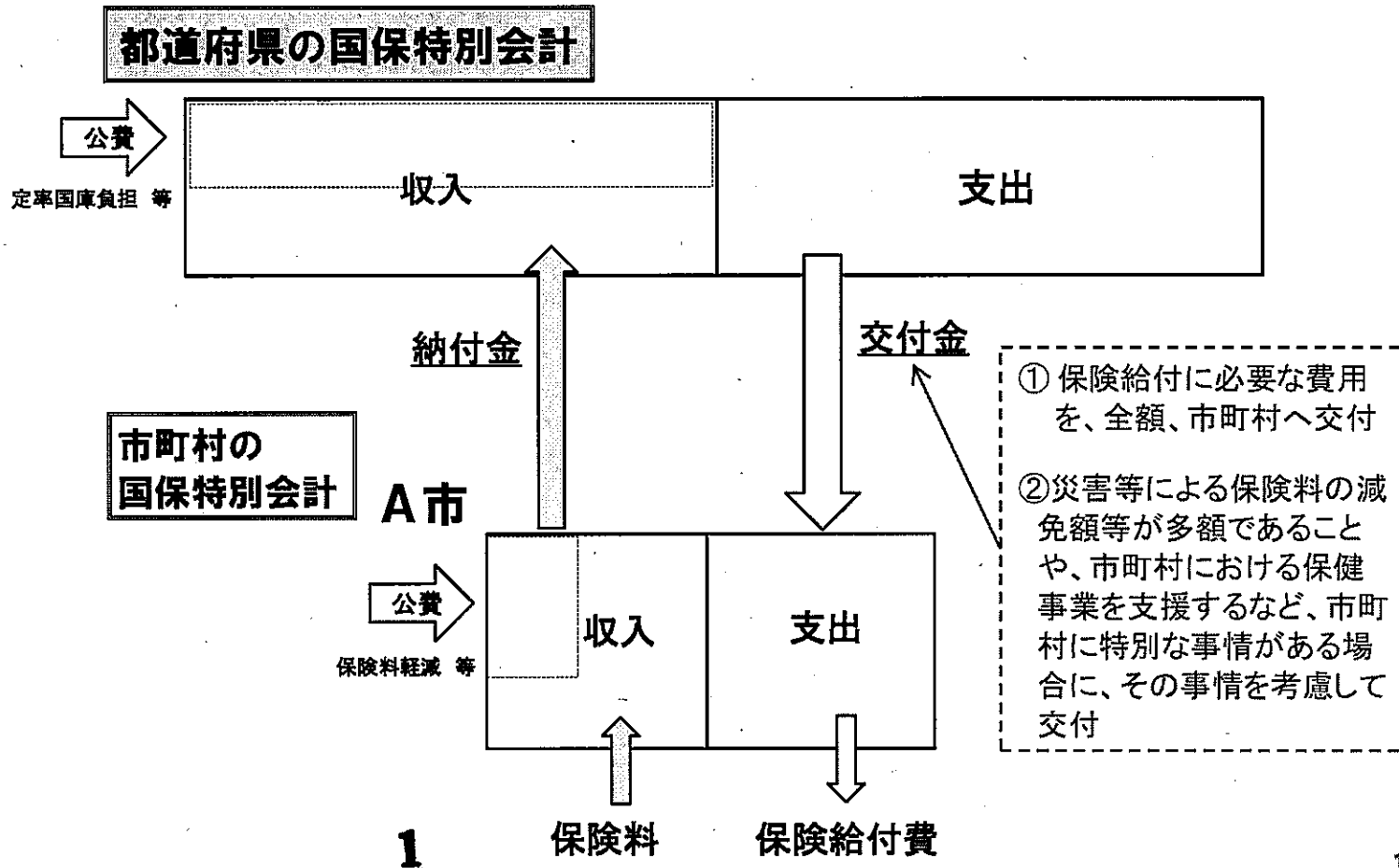
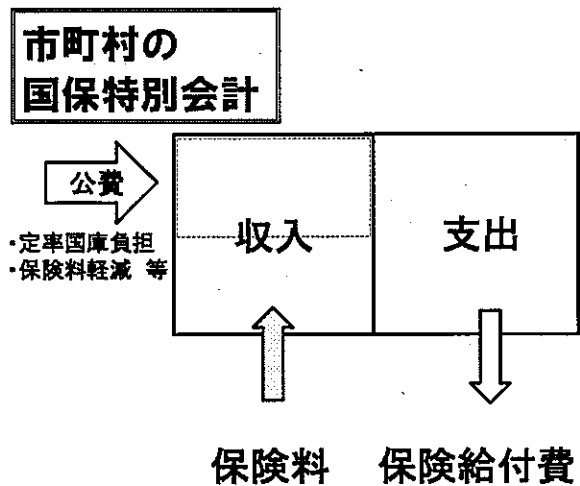

国保保険料の賦課・徴収の基本的仕組み（イメージ）

- 都道府県は、
 - ・ 医療給付費等の見込みを立て、市町村ごとの国保事業費納付金（※）の額を決定（①）
 ※ 市町村ごとの医療費水準、所得水準を考慮
 - ・ 都道府県が設定する標準的な算定方式等に基づいて市町村ごとの標準保険料率を算定・公表（②）
- 市町村は、都道府県の示す標準保険料率等を参考に、それぞれの保険料算定方式や予定収納率に基づき、それぞれの保険料率を定め、保険料を賦課・徴収し、納付金を納める。（③）

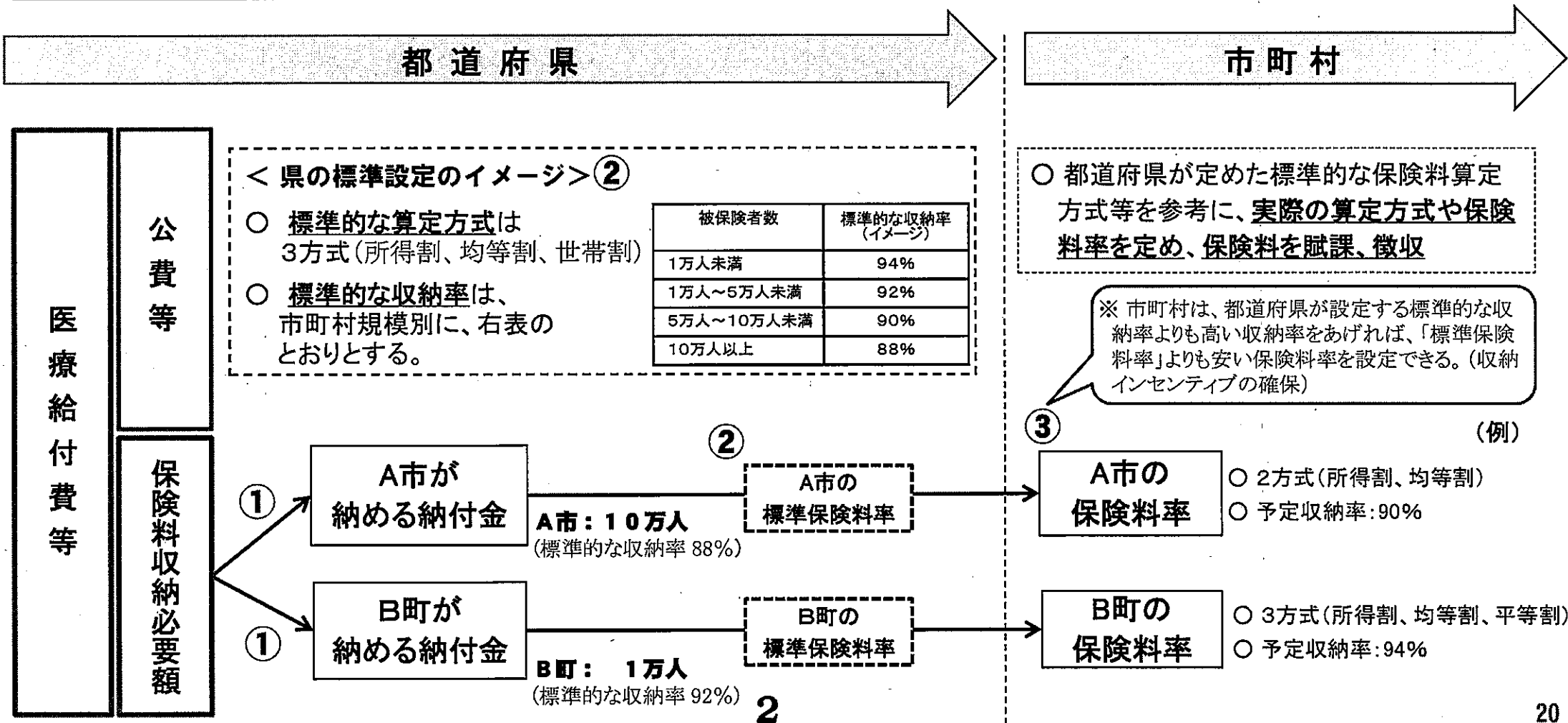

国保事業費納付金の市町村への配分(イメージ)

○ 都道府県が、都道府県内の保険料収納必要額(医療給付費－公費等による収入額)を市町村ごとの被保険者数と所得水準で按分し、それぞれに医療費水準を反映することにより、市町村ごとの国保事業費納付金の額を決定

〈市町村の納付金額〉

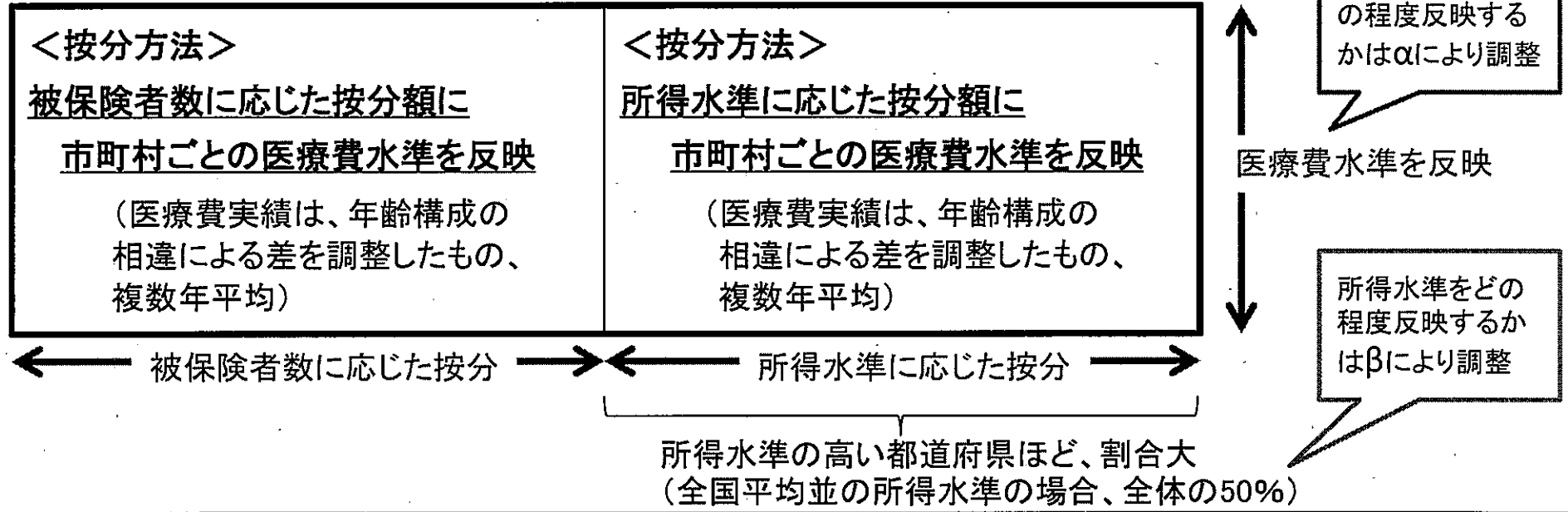

○ 市町村の所得水準が同じ場合、年齢構成の差異の調整後の医療費水準が高いほど納付金の負担が大きくなり、医療費水準に応じた負担となる。

○ 年齢調整後の医療費水準が同じ場合、市町村の所得水準が高いほど納付金負担が大きくなり、公平な保険料水準となる。

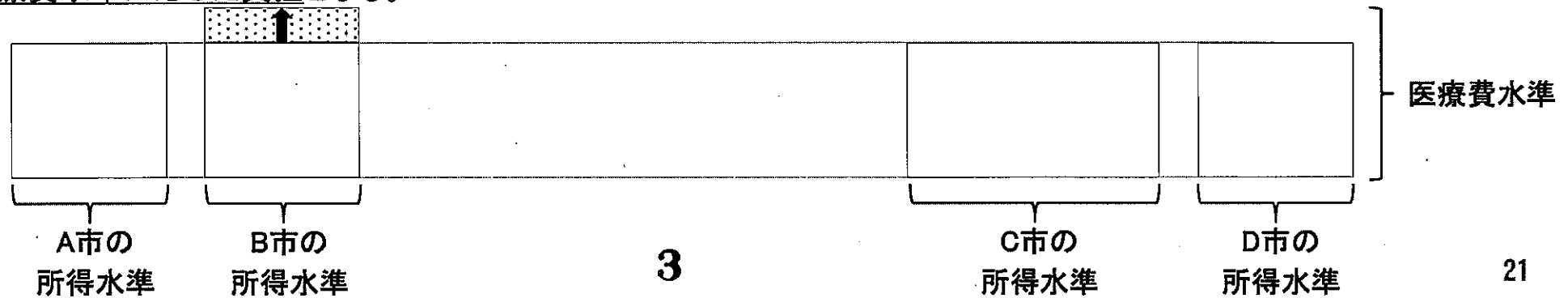

医療費に係る納付金の計算方法

納付金算定の仕組みを数式にした場合のイメージ(高額医療費等について加味)

$$\begin{aligned} \text{市町村の納付金の額} &= (\text{都道府県での必要総額}) \times \{ \alpha \cdot (\text{年齢調整後の医療費指数} - 1) + 1 \} \\ &\quad \times \{ \beta \cdot (\text{所得(応能)のシェア}) + (\text{人数(応益)のシェア}) \} / (1 + \beta) \\ &\quad \times \gamma \\ &\quad - \text{高額医療費負担金調整} \\ &\quad + \text{地方単独事業の減額調整分} \\ &\quad + \text{財政安定化基金の返済分・補填分 等} \end{aligned}$$

- ※1 α は医療費指数をどの程度反映させるかを調整する係数($0 \leq \alpha \leq 1$)
 $\alpha = 1$ の時、医療費水準を納付金額に全て反映。
 $\alpha = 0$ の時、医療費水準を納付金額に全く反映させない(都道府県内統一の保険料水準)。
- ※2 β は所得のシェアをどの程度反映させるかを調整する係数であり、都道府県の所得水準に応じて設定することを原則とする。
- ※3 都道府県で保険料水準を統一する場合に、例外的に、収納率の多寡で保険料率が変化しないよう収納率の調整を行うことも可能とする仕組みとする。
- ※4 γ は市町村の納付金額の総額を都道府県の必要総額に合わせるための調整係数
- ※5 後期高齢者支援金、介護納付金に係る費用については別途所得調整を行う算式により計算した後に納付金額に加算することとする。

保険料の設定方法の見直しの効果 (イメージ)

<所得水準が保険料に与える影響 (医療費水準が同じ場合)>

○ 年齢構成の差異の調整後の医療費水準が同じ市町村であれば同じ保険料水準となる。(所得水準の高い市町村ほど納付金の額のうち応能割保険料分の割合が大きくなる)

■ 所得水準が県内平均の市町村 (※)

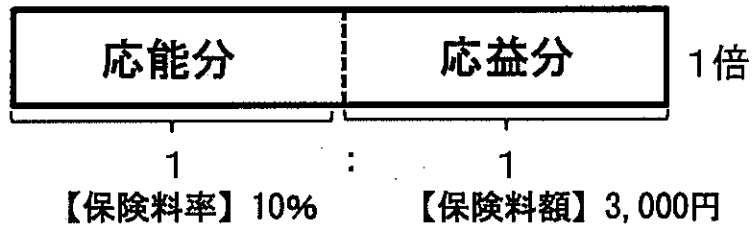

■ 所得水準が高い市町村 (県内平均の1.2倍)

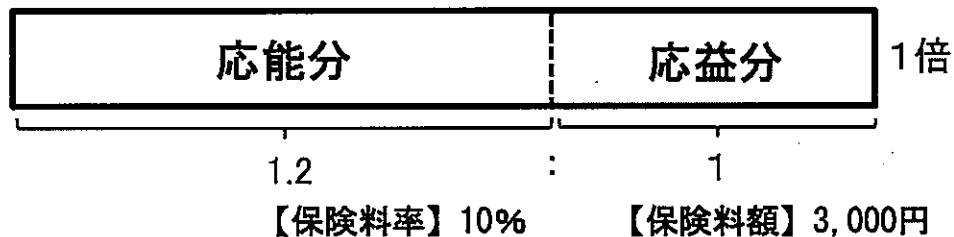

■ 所得水準が低い市町村 (県内平均の0.8倍)

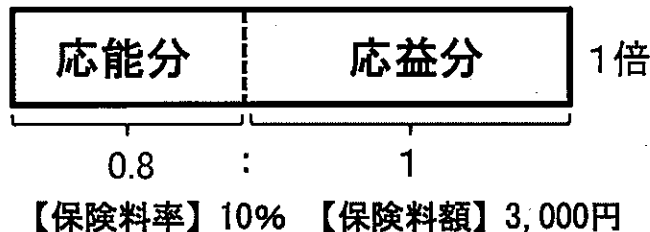

<医療費水準が保険料に与える影響 (平均的な所得の場合)>

○ 所得水準が同じ市町村であれば、年齢構成の差異の調整後の医療費水準の高い市町村ほど、保険料が高くなる

■ 医療費水準が県内平均の市町村 (※)

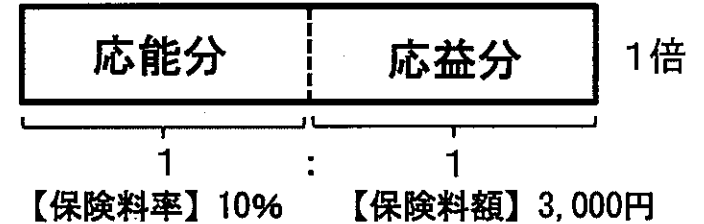

■ 医療費水準が高い市町村 (県内平均の1.2倍)

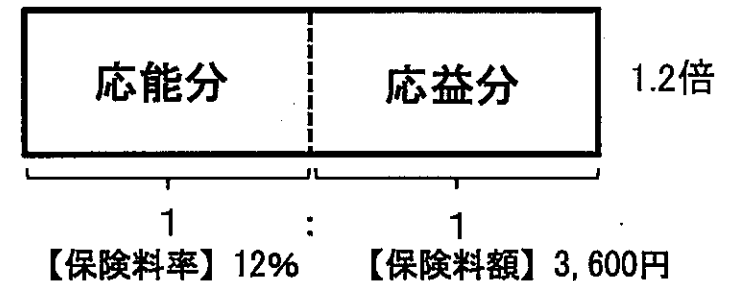

■ 医療費水準が低い市町村 (県内平均の0.8倍)

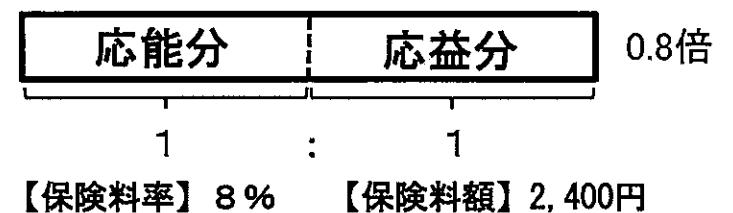

※全国的にも平均的な所得水準の都道府県の場合

※ 保険料水準が急激に変化しないよう、時間をかけて、見直しを進める必要