

# 府民公募型整備事業【安心・安全整備】(府民提案型)

受付番号	77	路河川名	国道175号	提案内容	国道下の暗渠排水が沈下して内水排除に支障。水路新設(市道横断)により解消する。	対応案	実施できない
審査番号	東 - 181	箇所名	舞鶴市 志高 地内	現在の状況	道路に変状無し(沈下は止まっている)	実施できない理由	農業用排水路であり道路管理施設ではないため。

[位置図]

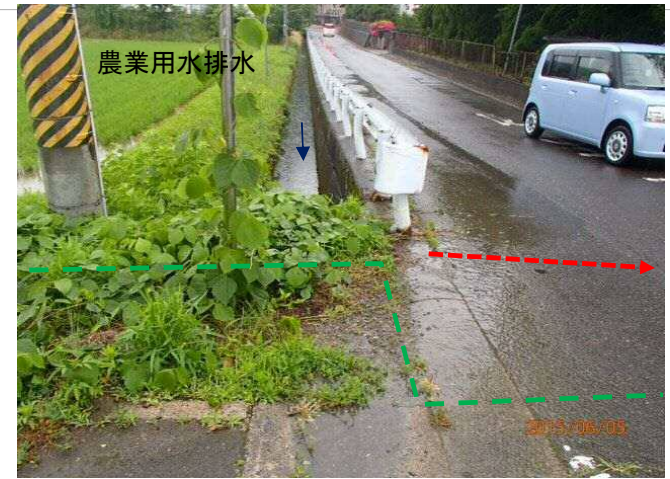



# 府民公募型整備事業【安心・安全整備】(府民提案型)

受付番号	84	路河川名	高浜舞鶴線	提案内容	道路照明施設の設置	対応案	実施できない
審査番号	東 - 182	箇所名	舞鶴市 白屋 地内	現在の 状況	道路照明施設の設置が必要箇所は整備済み	実施できない 理由	道路照明の必要な箇所には設置されており、道路照明設備設置基準に該当しない。(防犯灯は道路管理者では設置できない。)

〔位置図〕



〔標準横断面図〕

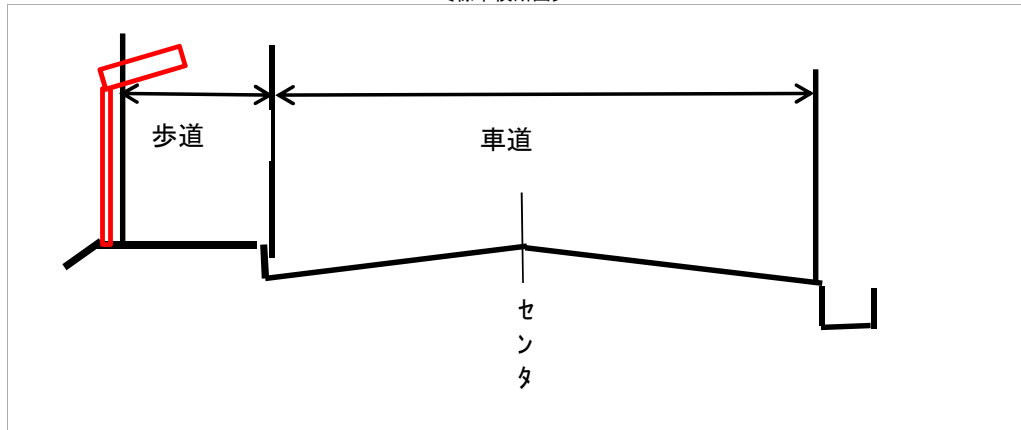





## 府民公募型整備事業【安心・安全整備】(府民提案型)

受付番号	112	路河川名	地頭四所停車場線	提案内容	カーブミラーの設置	対応案	実施できない
審査番号	東 - 184	箇所名	舞鶴市 西方寺 地内	現在の 状況	カーブ(R=100m)、2車線道路	実施できない理由	カーブの視距は確保されており、カーブミラーの設置基準を満たさないため、設置しない。なお、路面標示を平成24年度に対応済み



[標準横断面図]

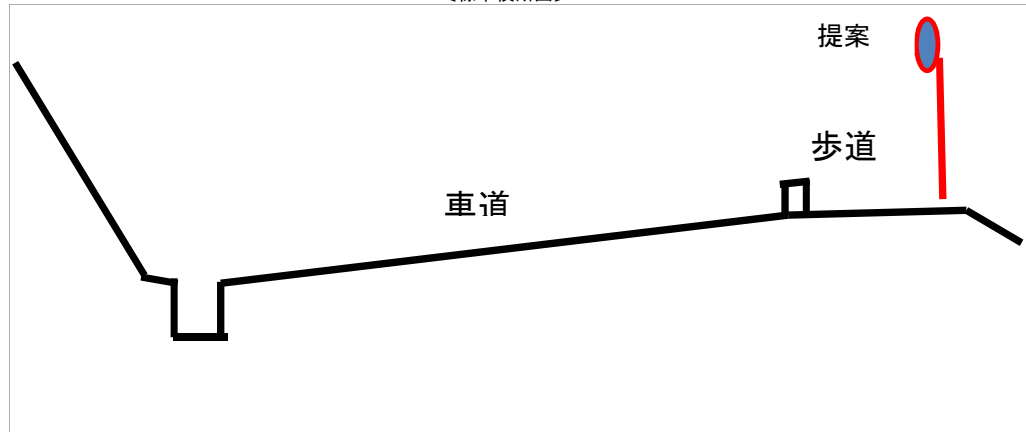

# 府民公募型整備事業【安心・安全整備】(府民提案型)

受付番号	132	路河川名	国道175号	提案内容	道路照明・防犯灯の設置	対応案	実施できない
審査番号	東 - 185	箇所名	舞鶴市 上福井 地内	現在の 状況	利用者多。夜間の視界が悪い。交通安全・防犯上危険。死亡事故も発生している。	実施できない 理由	道路照明灯の必要箇所には設置されており、道路照明施設設置基準に該当しない。(防犯灯は道路管理者では設置できない。)

〔位置図〕

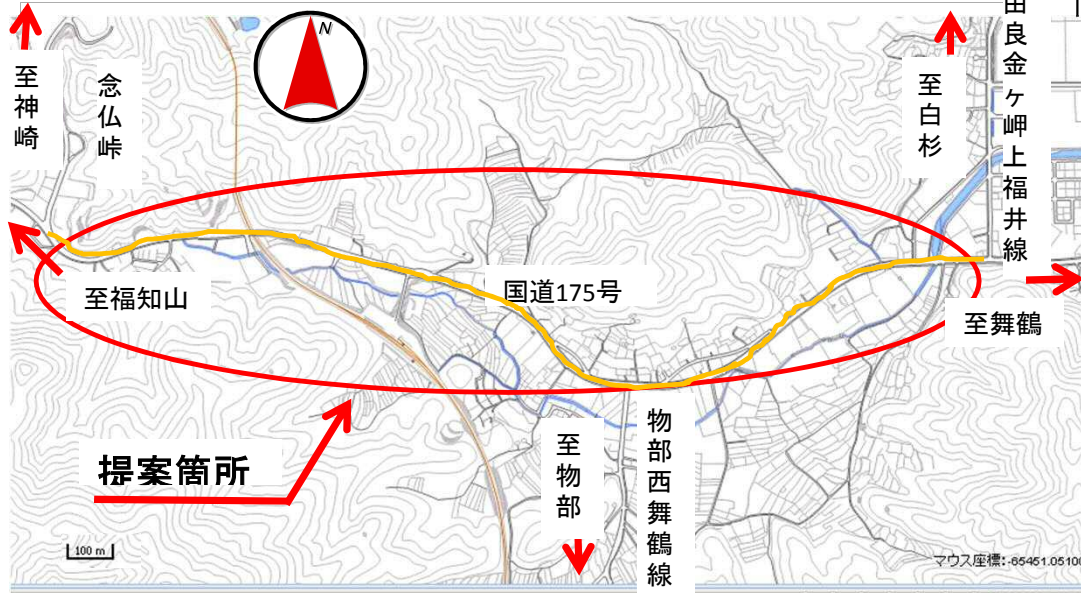

〔標準横断面図〕

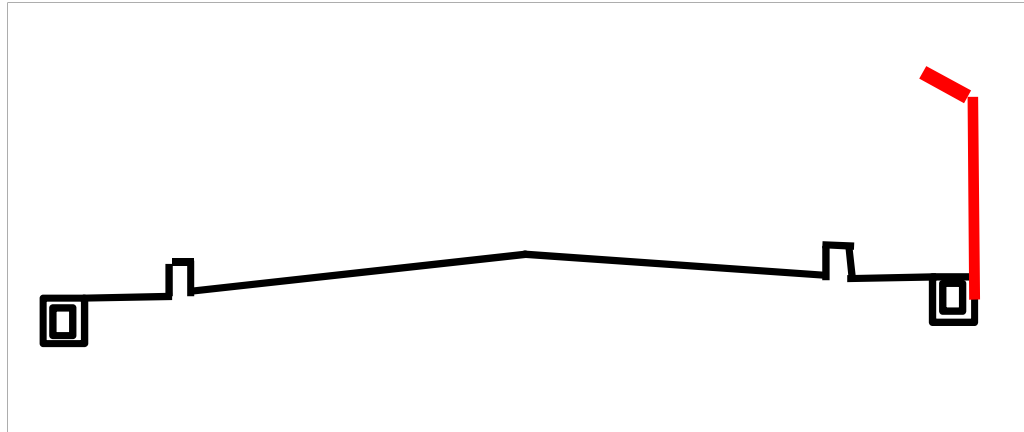



# 府民公募型整備事業【安心・安全整備】(府民提案型)

受付番号	188	路河川名	国道175号	提案内容	NTT支線柱移設	対応案	実施できない
審査番号	東 - 186	箇所名	舞鶴市 志高 地内	現在の 状況	歩道上にNTT支線柱が設置されているので 通行上に支障がでる可能性がある。	実施できな い理由	京都府の管理施設でない(NTT)

【位置図】



【標準横断面図】

標準横断面図



# 府民公募型整備事業【安心・安全整備】(府民提案型)

受付番号	258	路河川名	淵垣上八田線	提案内容	転落防止柵の設置	対応案	実施できない
審査番号	東 - 187	箇所名	綾部市 七百町 地内	現在の 状況	歩道と隣接民地には最大約30cmの段差がある	実施できない理由	転落により人的被害を被る危険性が少ないと判断できるため。

〔位置図〕



〔標準横断面図〕

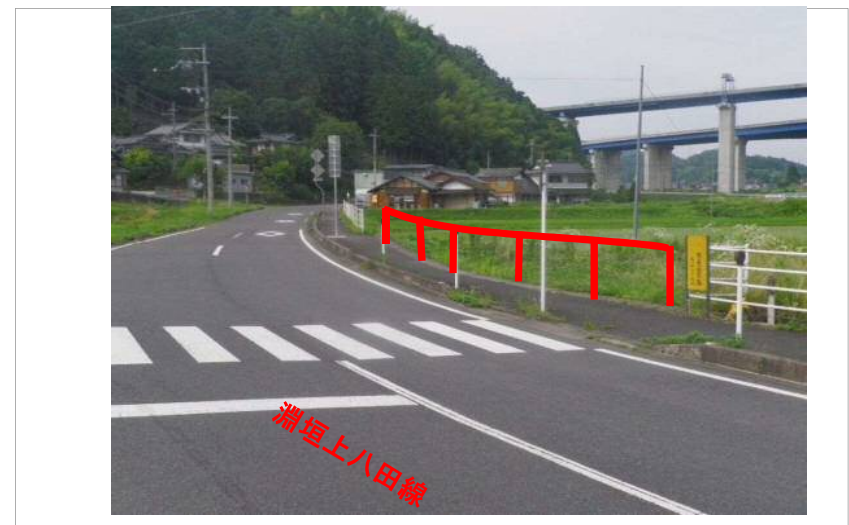
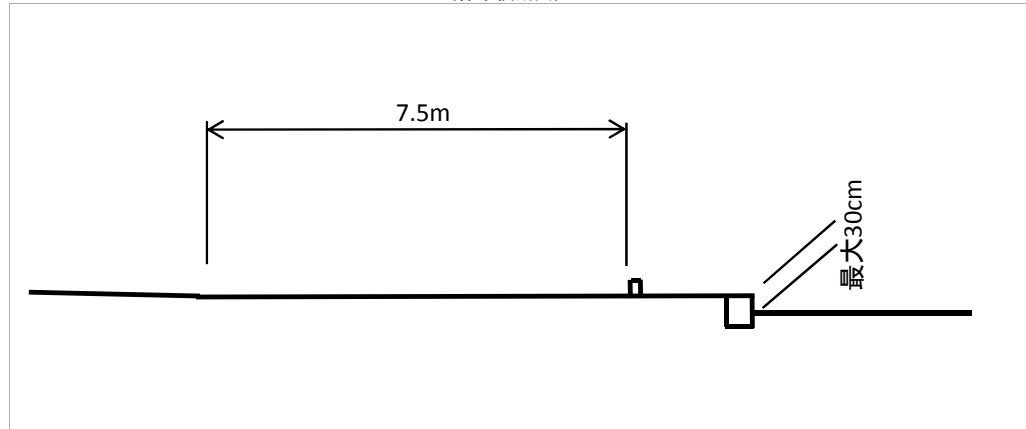

# 府民公募型整備事業【安心・安全整備】(府民提案型)

受付番号	350	路河川名	綾部大江宮津線	提案内容	カーブミラーを設置	対応案	実施できない
審査番号	東 - 188	箇所名	綾部市 西坂町 地内	現在の 状況	歩道のない片側1車線の府道で、沿線は人家密集地であるため交差点の見通しは悪い。	実施できない理由	市道等から出る際に必要となるカーブミラーは市道等の管理者の検討事項である。

〔位置図〕



〔標準横断面図〕

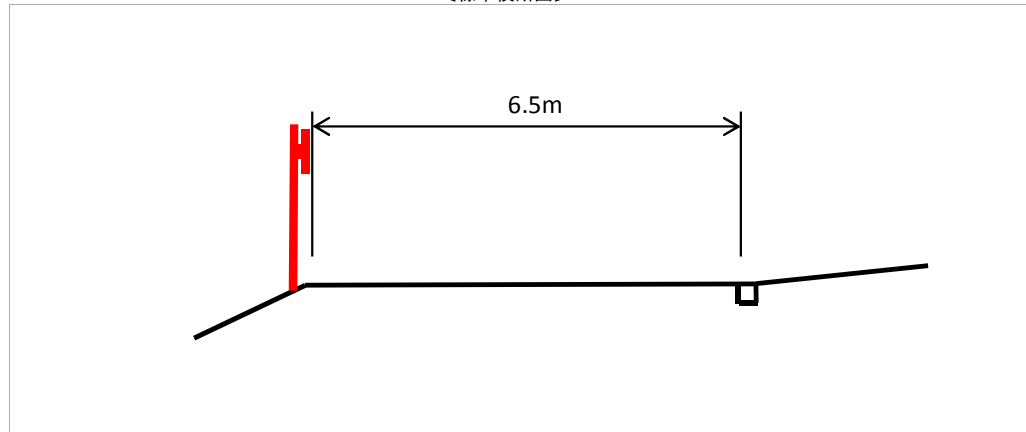



# 府民公募型整備事業【安心・安全整備】(府民提案型)

受付番号	302	路河川名	府営清美が丘団地	提案内容	現入居者の一部転居を行い、住棟2棟分を 除却して駐車場を整備	対応案	実施できない
審査番号	東 - 189	箇所名	舞鶴市 清美が丘 地内	現在の 状況	昭和45年～47年に建設された簡易耐火2階建住宅であ り、空家募集において駐車場のない団地として募集。駐 車場のない団地であることを承知の上入居している。	実施できな い理由	車を所有する団地入居者に受益が限ら れるため

〔位置図〕

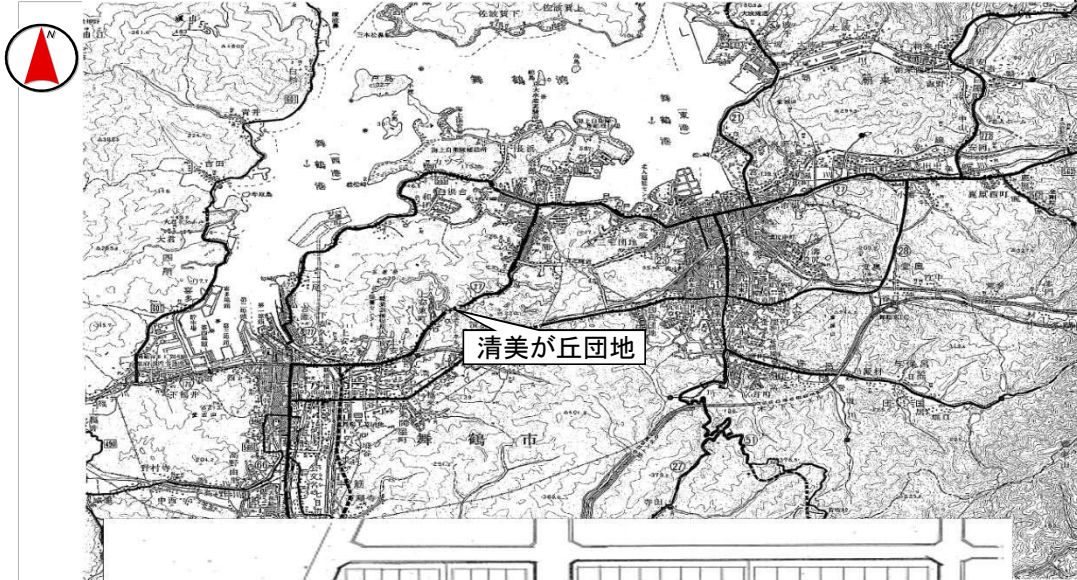



## 府民公募型整備事業【景観整備】(府民提案型)

受付番号	202	路河川名	池内川	提案内容	堰水叩部と魚道の補修	対応案	水叩工及び魚道の補修
審査番号	東 - 190	箇所名	舞鶴市 布敷 地内	現在の 状況	堰水叩部及び魚道が破損している	実施できない理由	

〔位置図〕



〔標準横断面図〕

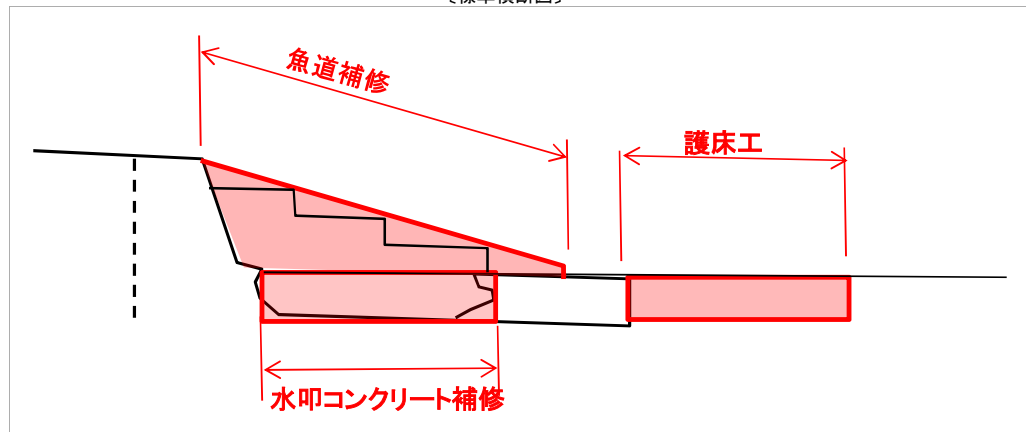

上流・池姫神社横の堰  
水叩き破損部及び魚道の補修。



下流の堰



## 府民公募型整備事業【景観整備】(府民提案型)

受付番号	231	路河川名	大野辺谷川(砂)	提案内容	転落防止柵及びガードレールの取り替え	対応案	転落防止柵及びガードレールの取り替え
審査番号	東 - 191	箇所名	舞鶴市 下福井 地内	現在の 状況	流路工の転落防止柵及び国道175号線のガードレールとも老朽化により、傷みが激しく、取り替えが必要。	実施できない理由	

〔位置図〕



〔標準横断面〕

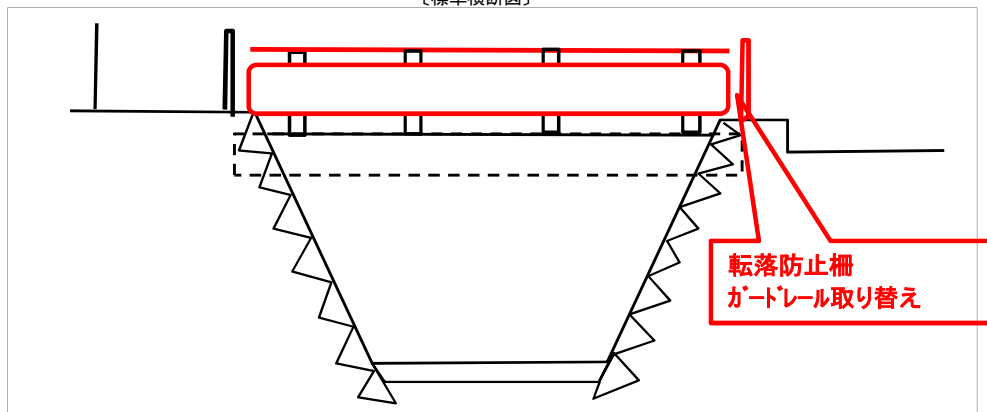

## 府民公募型整備事業【景観整備】(府民提案型)

受付番号	233	路河川名	福井川	提案内容	堆積土砂の撤去	対応案	浚渫工
審査番号	東 - 192	箇所名	舞鶴市 下福井 地内	現在の 状況	土砂が堆積しており、河川全体に雑草が繁茂している状況である。	実施できない理由	

〔位置図〕

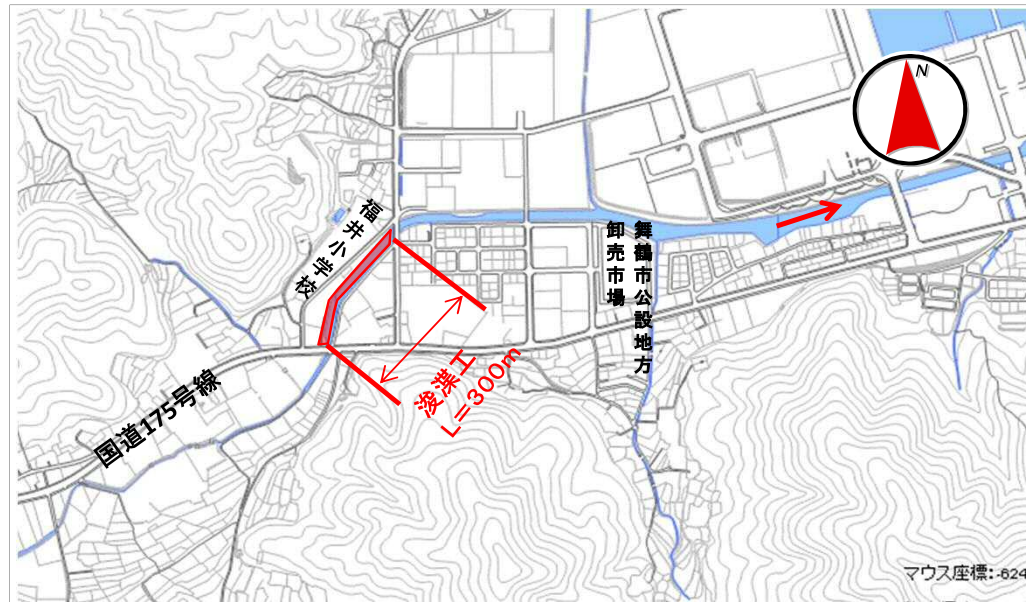

〔標準横断面図〕

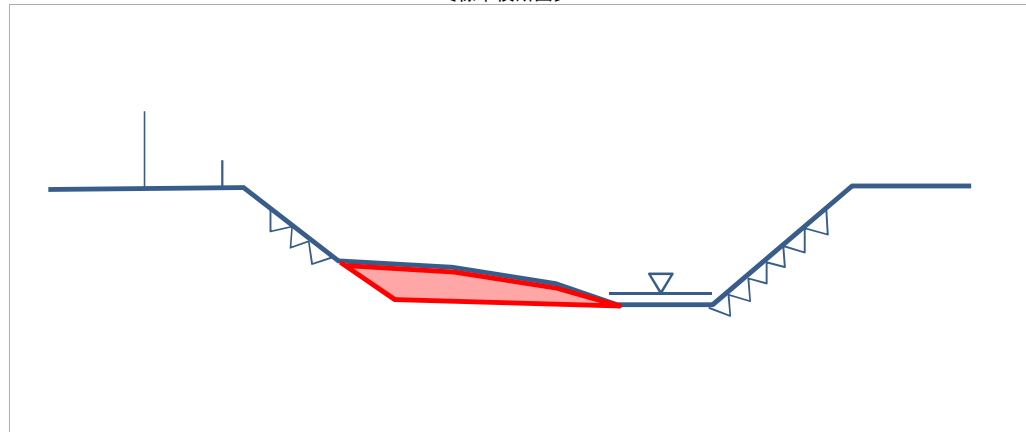



## 府民公募型整備事業【景観整備】(府民提案型)

受付番号	212	路河川名	綾部美山線	提案内容	景観に配慮した防護柵への交換	対応案	景観に配慮した防護柵に交換
審査番号	東 - 193	箇所名	綾部市 睦寄町 地内	現在の 状況	防護柵は老朽化し破損箇所が目立つ	実施できな い理由	

〔位置図〕

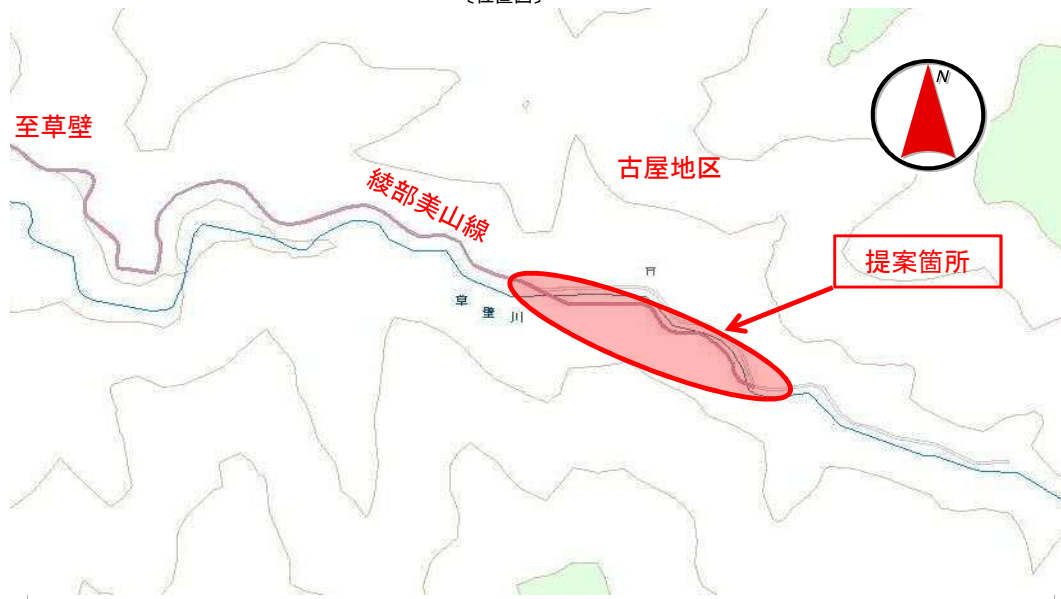

〔標準横断面図〕

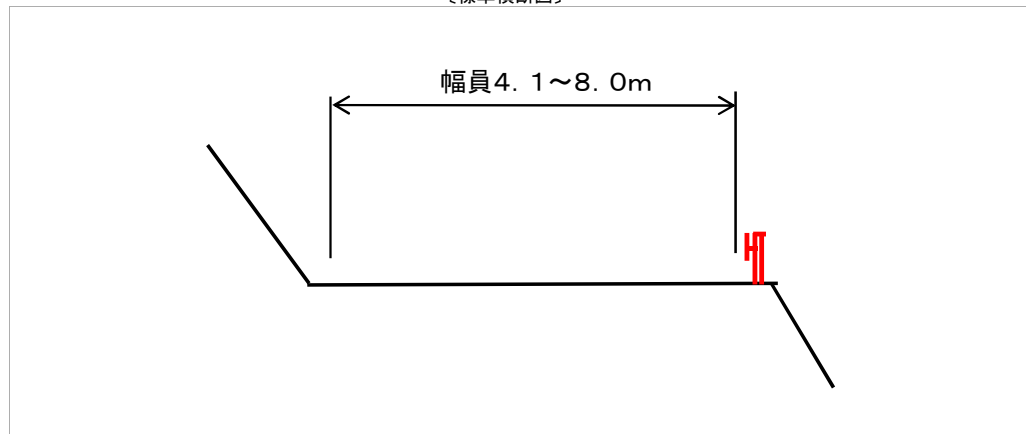

# 府民公募型整備事業【景観整備】(府民提案型)

受付番号	375	路河川名	国道177号	提案内容	ガードレールの整備	対応案	府道区域内のガードレールの補修
審査番号	東 - 194	箇所名	舞鶴市 魚屋 地内	現在の 状況	ガードレールの破損、腐食	実施できない理由	一部(河川沿い)は、他の管理者の施設。

〔位置図〕

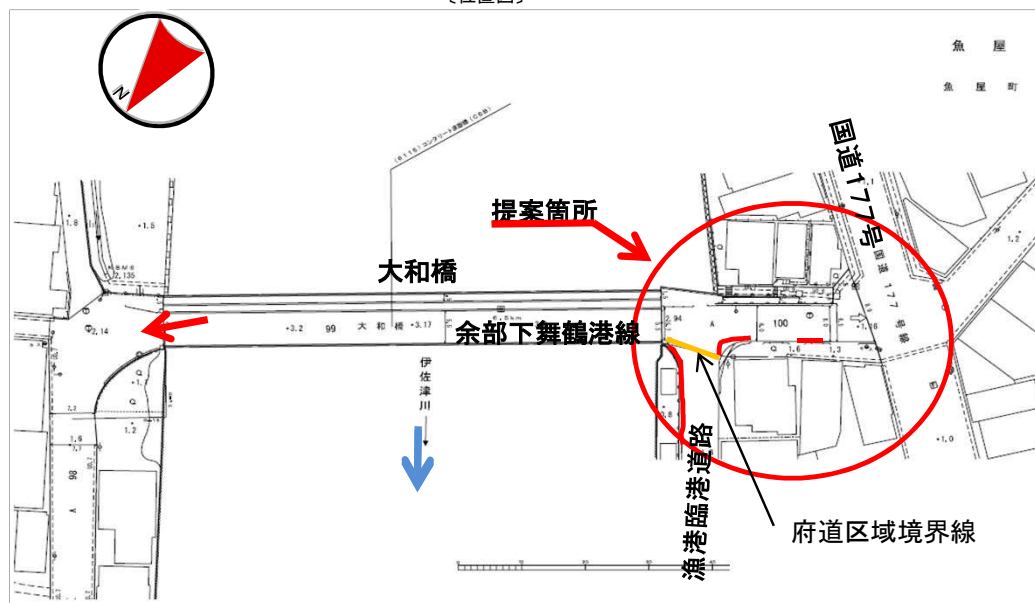

〔標準横断面図〕

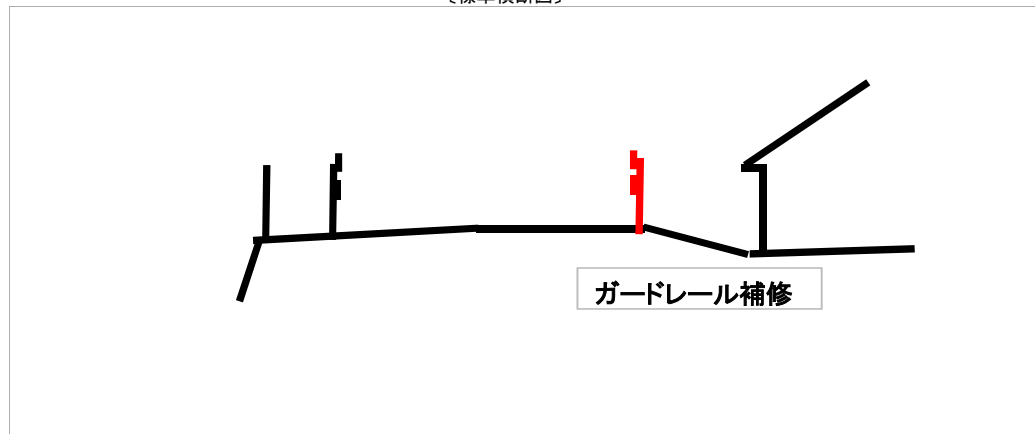



# 府民公募型整備事業【景観整備】(府民提案型)

受付番号	22	路河川名	舞鶴宮津線	提案内容	法面への張コンクリート設置(草対策)	対応案	実施できない。(道路路肩部は、年一回除草)
審査番号	東 - 195	箇所名	舞鶴市 字下漆原 地内	現在の 状況	法面で草が伸びており、イノシシ等が荒らす。	実施できない 理由	車道から離れており、視距に影響がないため。

〔位置図〕



〔標準横断面図〕

