

府民公募型整備事業【安心・安全整備】(府民提案型)

受付番号	190	路河川名	志高西舞鶴線	提案内容	側溝の土砂浚渫	対応案	通常の維持管理で実施。(側溝清掃 L=70m)
審査番号	東 - 161	箇所名	舞鶴市 久田美 地内	現在の状況	堆積による流れが悪い(滞水発生)	実施できない理由	

[位置図]

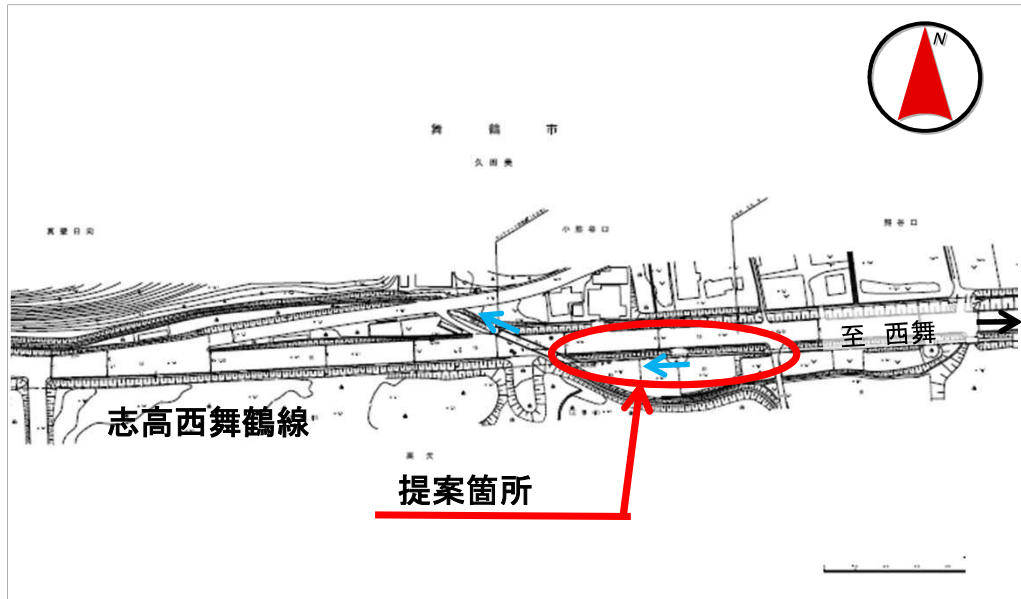

[標準横断面図]

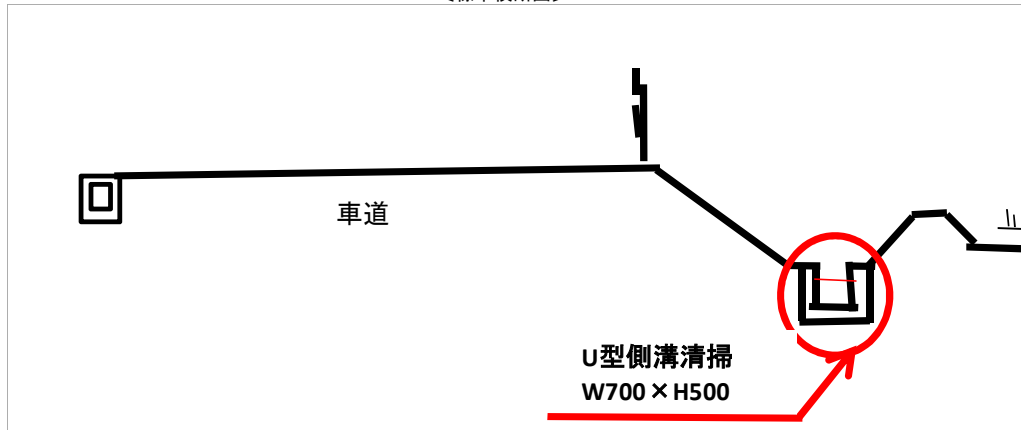

府民公募型整備事業【安心・安全整備】(府民提案型)

受付番号	214	路河川名	安場田野線・中山綾部線	提案内容	ドライバーに減速を促す路面標示、視線誘導標(曲線部誘導標)、減速啓発サインの設置	対応案	警戒標識(幅員減少)、視線誘導標の設置
審査番号	東 - 162	箇所名	綾部市 田野町、上野町 地内	現在の状況	改良済府道と未改良府道の悪い見通しが悪い交差点	実施できない理由	

〔位置図〕



〔標準横断面図〕

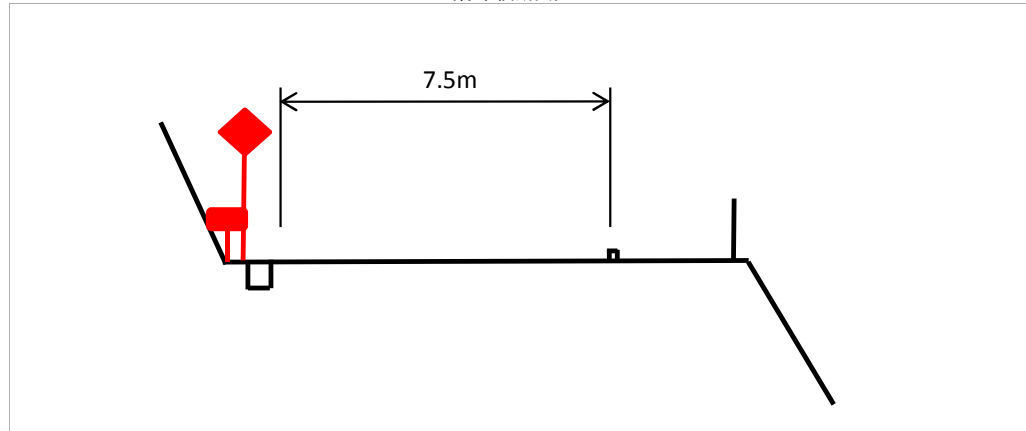

府民公募型整備事業【安心・安全整備】(府民提案型)

受付番号	215	路河川名	安場田野線・中山綾部線	提案内容	グリーンラインの設置	対応案	グリーンラインの設置 (安場田野線交差点～綾部合同宿舎)
審査番号	東 - 163	箇所名	綾部市 田野町、上野町 地内	現在の 状況	未改良の道路で、綾部小学校の通学路	実施できな い理由	

〔位置図〕



〔標準横断面図〕

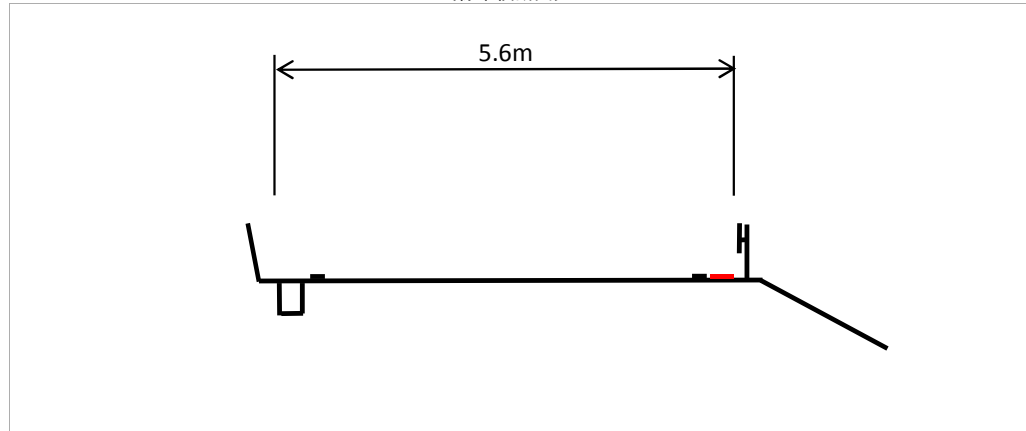

府民公募型整備事業【安心・安全整備】(府民提案型)

受付番号	230	路河川名	老富舞鶴線	提案内容	ラインの復旧補修	対応案	ライン補修
審査番号	東 - 164	箇所名	舞鶴市 常～与保呂 地内	現在の 状況	所々、消えたり薄くなっている。自転車通学が多い。路肩が見えにくく危険を感じる	実施できない理由	

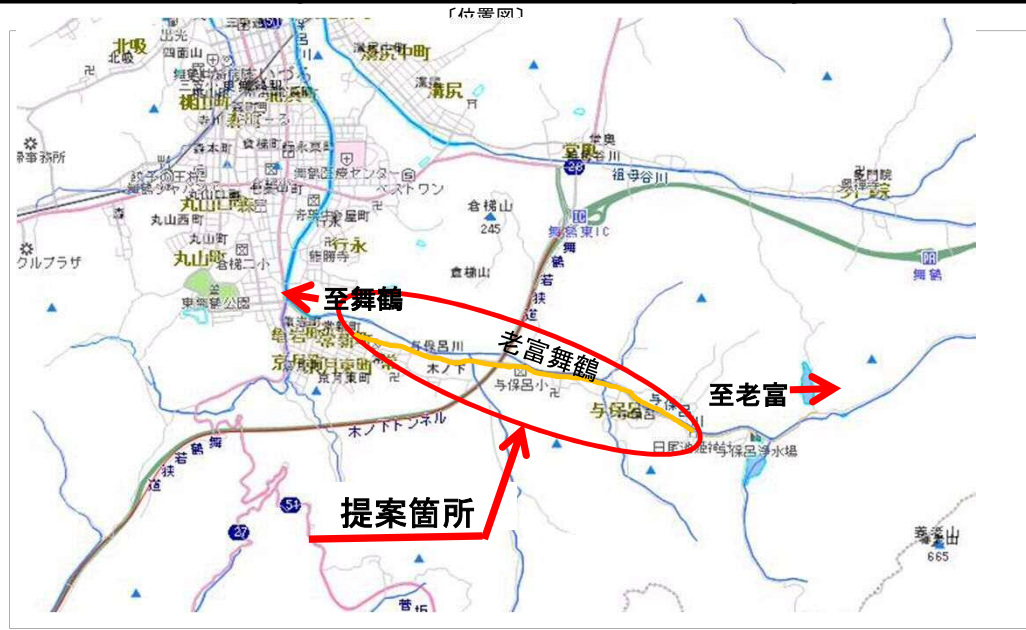

〔標準横断面図〕

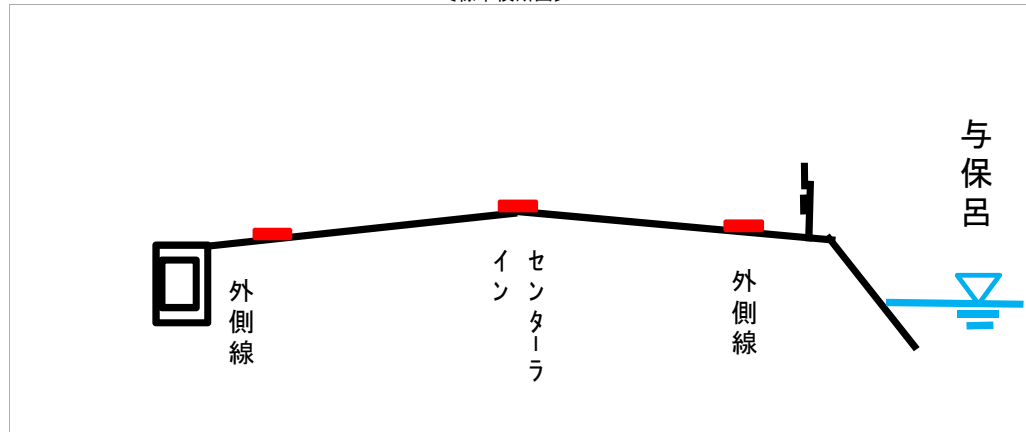

府民公募型整備事業【安心・安全整備】(府民提案型)

受付番号	257	路河川名	梅迫停車場線	提案内容	道路照明及び注意喚起看板の設置	対応案	横断歩道が設置された場合に照明及び注意喚起看板を設置
審査番号	東 - 165	箇所名	綾部市 上八田町 地内	現在の 状況	片側歩道2車線の府道と市道の交差点	実施できない理由	



[標準横断面図]

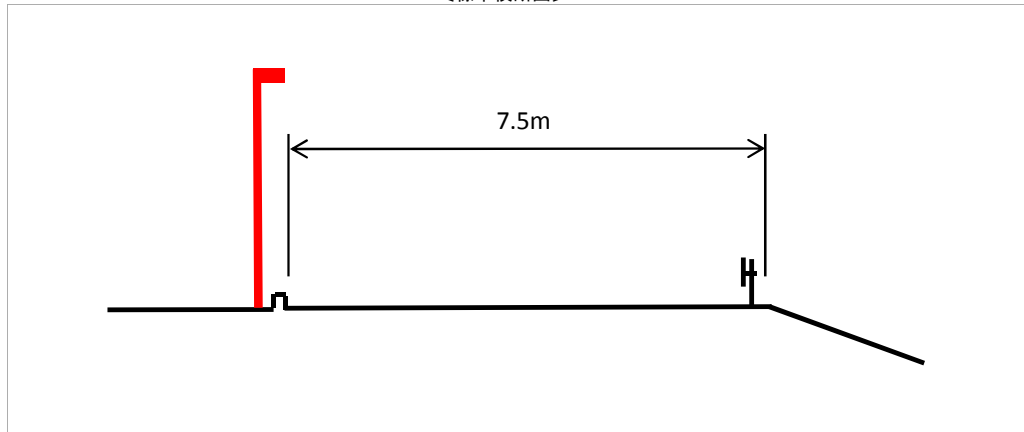

府民公募型整備事業【安心・安全整備】(府民提案型)

受付番号	275	路河川名	福知山綾部線	提案内容	道路照明を設置	対応案	公安委員会が横断歩道を設置することになれば、交差点照明を設置する。
審査番号	東 - 166	箇所名	綾部市 高津町 地内	現在の 状況	両側歩道2車線の府道と市道の交差点	実施できない理由	

〔位置図〕



〔標準横断面図〕

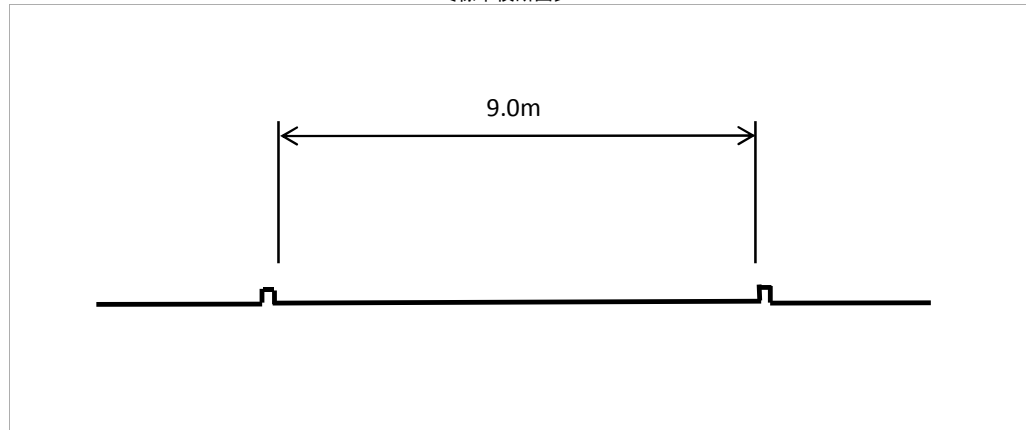

府民公募型整備事業【安心・安全整備】(府民提案型)

受付番号	373	路河川名	小倉西舞鶴線	提案内容	変則交差点を示す案内標識の設置	対応案	側道からの進入有りの注意看板を設置
審査番号	東 - 167	箇所名	舞鶴市 東田辺 地内	現在の 状況	交差点手前に側道進入有り(一旦停止)	実施できな い理由	

〔位置図〕



〔標準横断面図〕

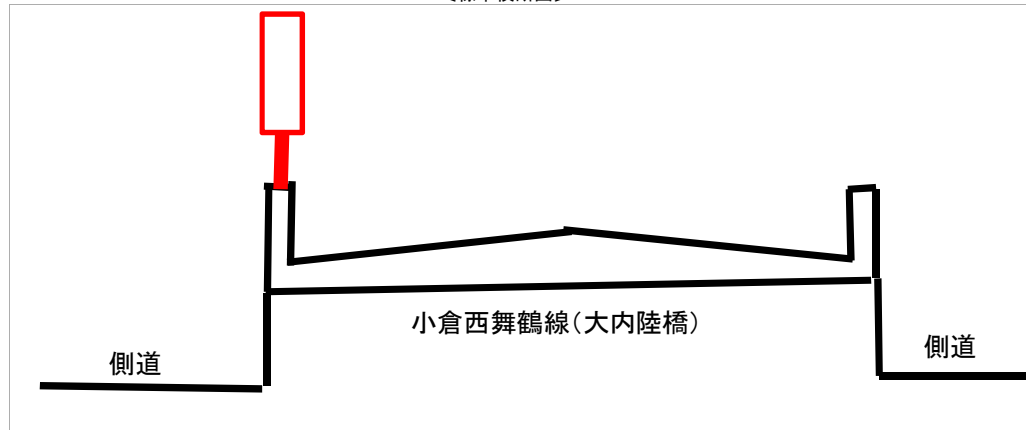

府民公募型整備事業【安心・安全整備】(府民提案型)

受付番号	391	路河川名	福知山綾部線	提案内容	道路照明を設置	対応案	道路照明を設置
審査番号	東 - 168	箇所名	綾部市 宮代町 地内	現在の 状況	両側歩道2車線の府道と市道の交差点	実施できな い理由	

〔位置図〕



〔標準横断面図〕

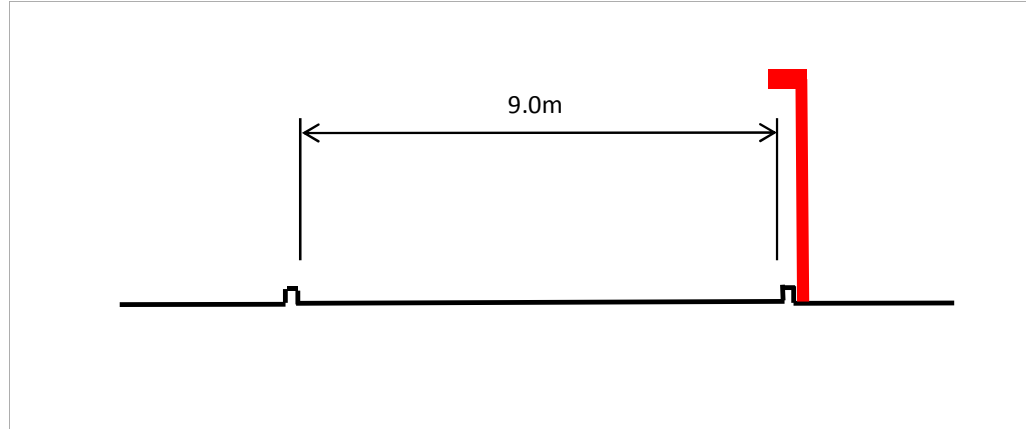

府民公募型整備事業【安心・安全整備】(府民提案型)

受付番号	392	路河川名	綾部大江宮津線	提案内容	照明灯の設置	対応案	設置場所等地元調整ができた場合に照明灯を設置
審査番号	東 - 169	箇所名	綾部市 栗町 地内	現在の状況	どちらも片側歩道2車線府道の交差点	実施できない理由	

【位置図】



【標準横断面図】

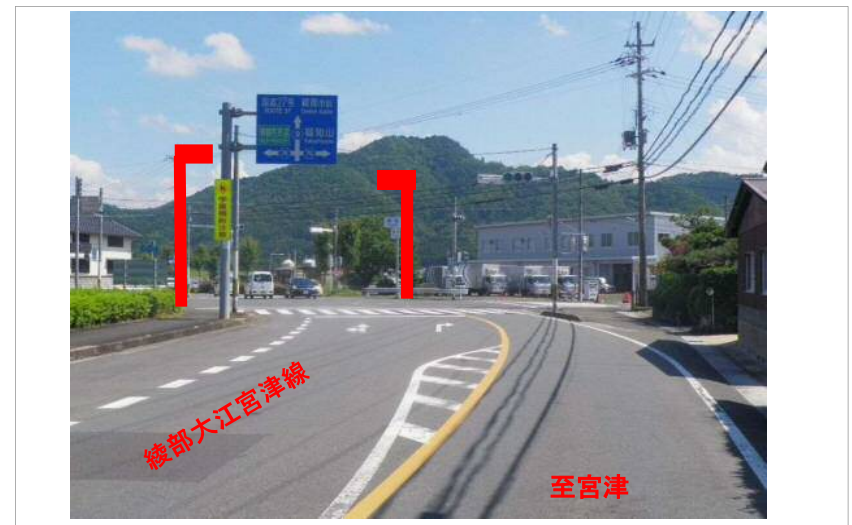
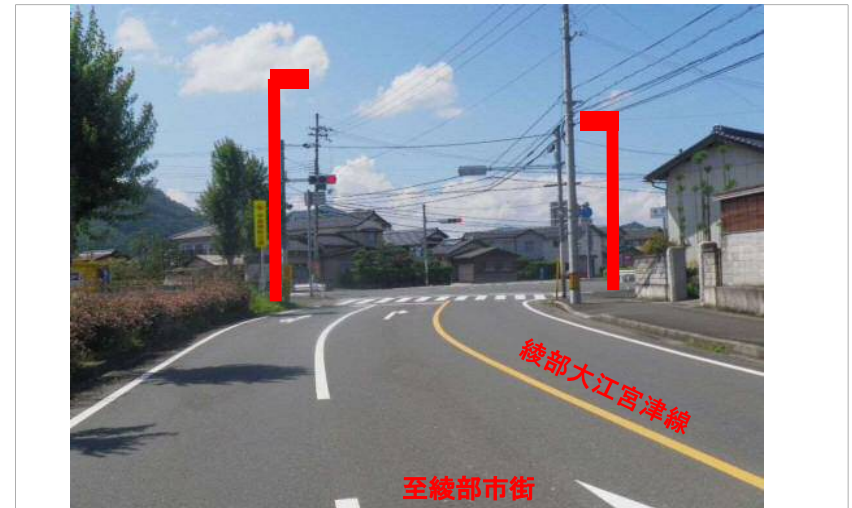
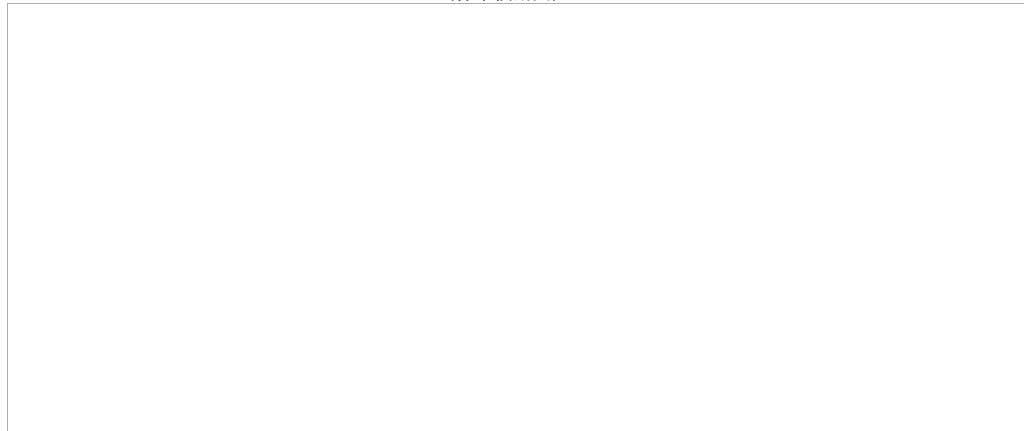

府民公募型整備事業【安心・安全整備】(府民提案型)

受付番号	394	路河川名	綾部大江宮津線	提案内容	注意喚起看板及びポラードの設置	対応案	注意喚起看板及びラバーポールの設置
審査番号	東 - 170	箇所名	綾部市 物部町 地内	現在の 状況	片側歩道2車線の府道と市道の交差点	実施できな い理由	

【位置図】



【標準横断面図】

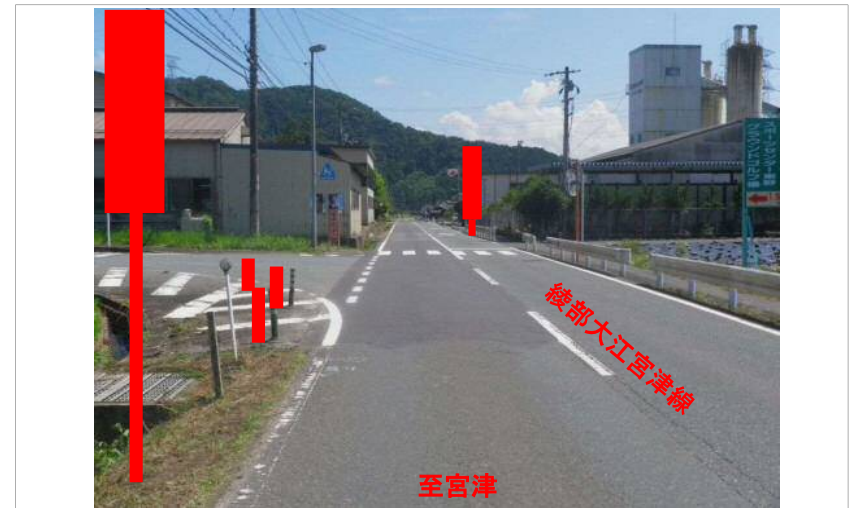
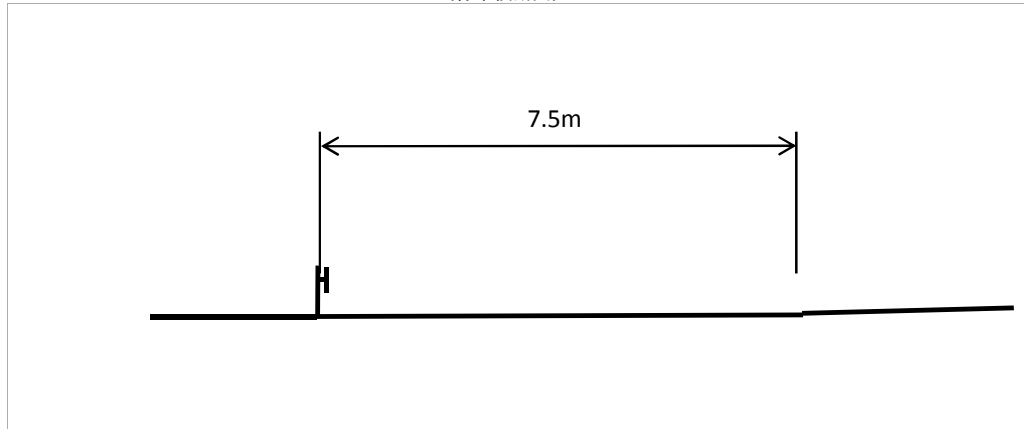

府民公募型整備事業【安心・安全整備】(府民提案型)

受付番号	342	路河川名	上林川	提案内容	流木の撤去とヨシの刈り取り	対応案	流木の撤去
審査番号	東 - 171	箇所名	綾部市 睦合町 地内	現在の 状況	流木が漂着し、葦が繁茂している。	実施できない理由	

〔位置図〕



〔標準横断面図〕

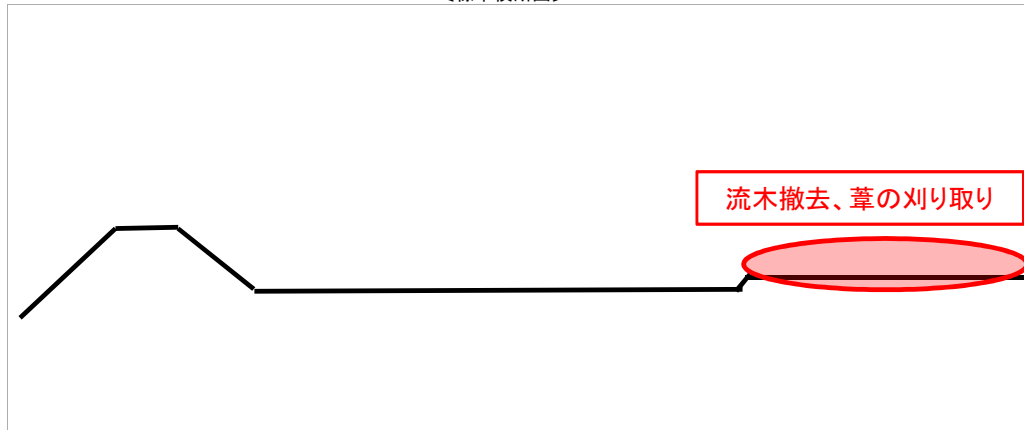

府民公募型整備事業【安心・安全整備】(府民提案型)

受付番号	225	路河川名	天清川	提案内容	樹木伐採	対応案	境界について確認の上、流水に支障のある部分を実施
審査番号	東 - 172	箇所名	舞鶴市 福来 地内	現在の 状況	河川内に枝木あり(左岸側)	実施できない理由	

〔位置図〕

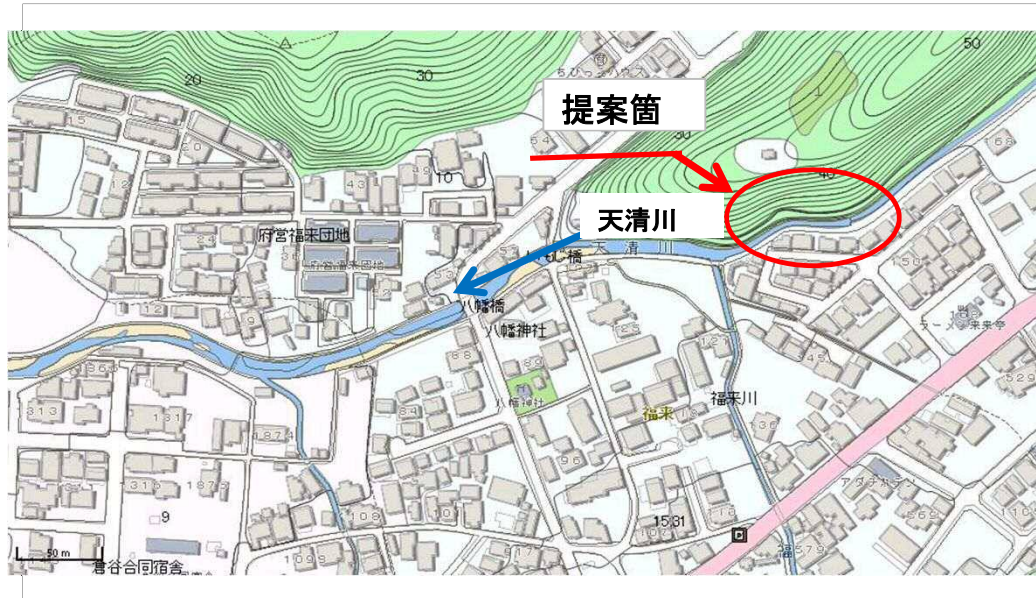

〔標準横断面図〕

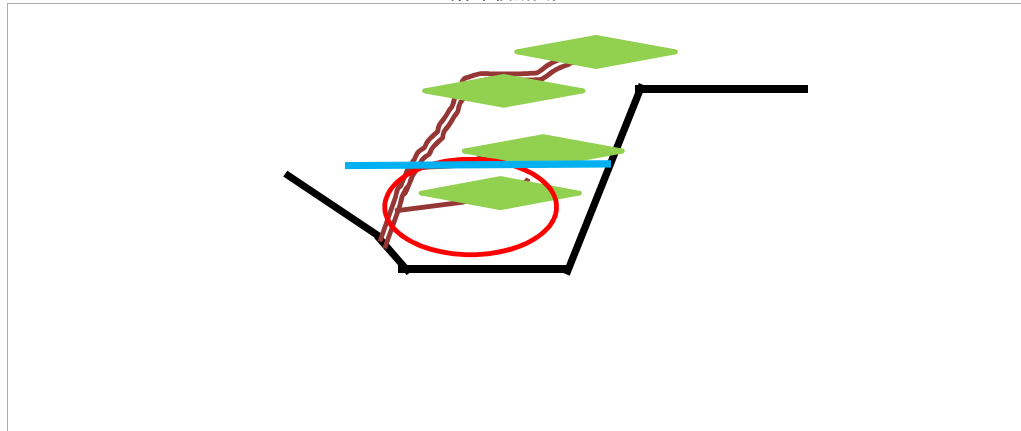

府民公募型整備事業【安心・安全整備】(府民提案型)

受付番号	284	路河川名	国道175号	提案内容	側溝清掃	対応案	他事業で実施済み
審査番号	東 - 173	箇所名	舞鶴市 上東 地内	現在の 状況	実施済み	実施できな い理由	

〔位置図〕



〔標準横断面図〕

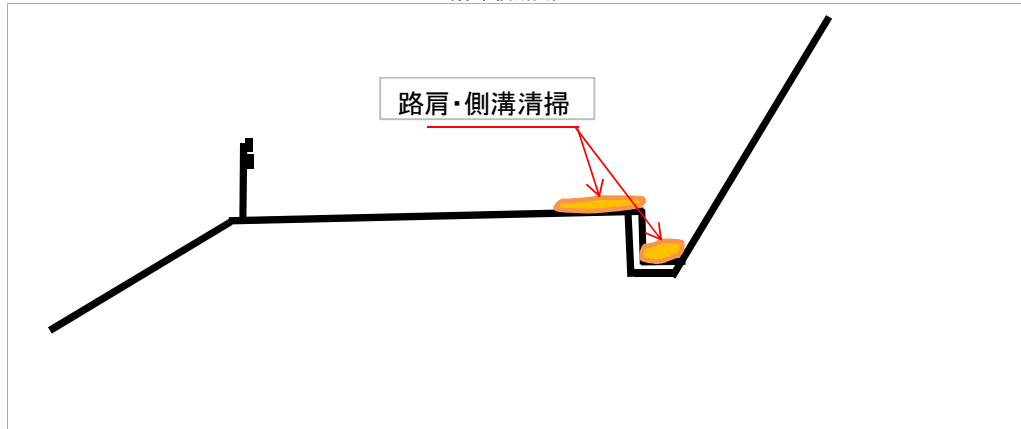

清掃前



清掃後

府民公募型整備事業【安心・安全整備】(府民提案型)

受付番号	393	路河川名	綾部インター線	提案内容	センターラインの復旧	対応案	修繕工事で実施済み
審査番号	東 - 174	箇所名	綾部市 里町 地内	現在の 状況	両側歩道2車線の府道	実施できない理由	

〔位置図〕



〔標準横断面図〕

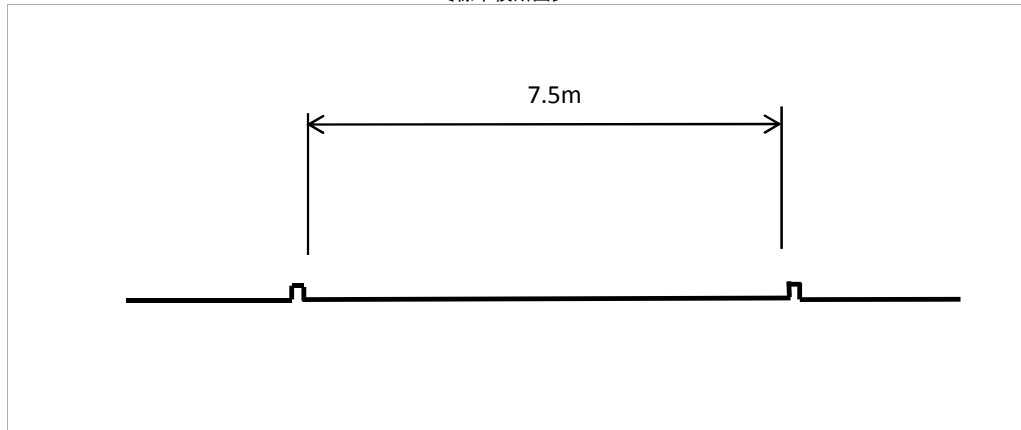

府民公募型整備事業【安心・安全整備】(府民提案型)

受付番号	133	路河川名	物部西舞鶴線	提案内容	道路照明・防犯灯の設置	対応案	横断歩道のある交差点箇所1箇所について、近隣住民の同意が得られた場合に実施。
審査番号	東 - 175	箇所名	舞鶴市 上福井 地内	現在の 状況	防犯灯有り、道路照明灯の箇所無し	実施できない理由	当該箇所以外は、道路照明設置基準に該当しない。(防犯灯は道路管理者では設置できない。)

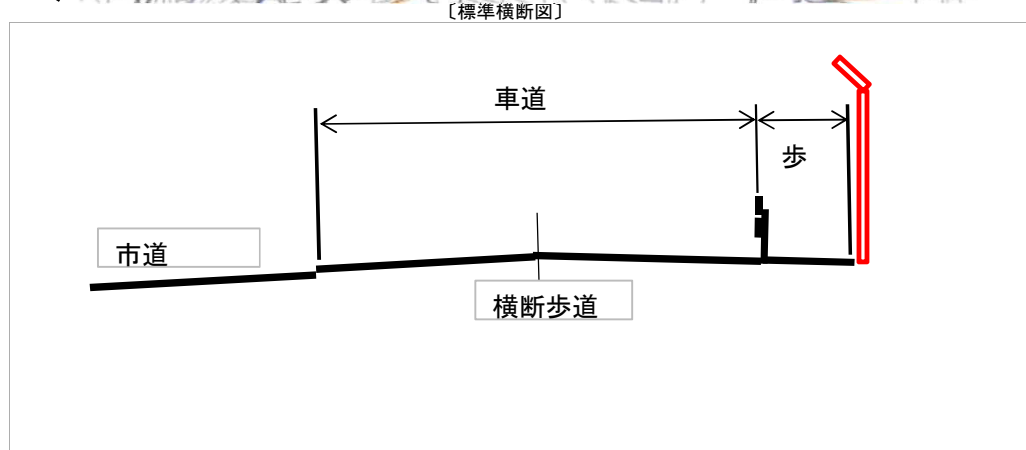

府民公募型整備事業【安心・安全整備】(府民提案型)

受付番号	145	路河川名	西方寺岡田由里線	提案内容	カーブミラーの設置	対応案	下り車線気比橋より北側に交差点注意看板を設置
審査番号	東 - 176	箇所名	舞鶴市 岡田由里 地内	現在の状況	橋梁中央が高いため、右折時対向車が見えにくい。	実施できない理由	橋梁中央付近のカーブミラー設置は、構造上困難なため。(市道からのカーブミラーは、市の所管。)

〔位置図〕

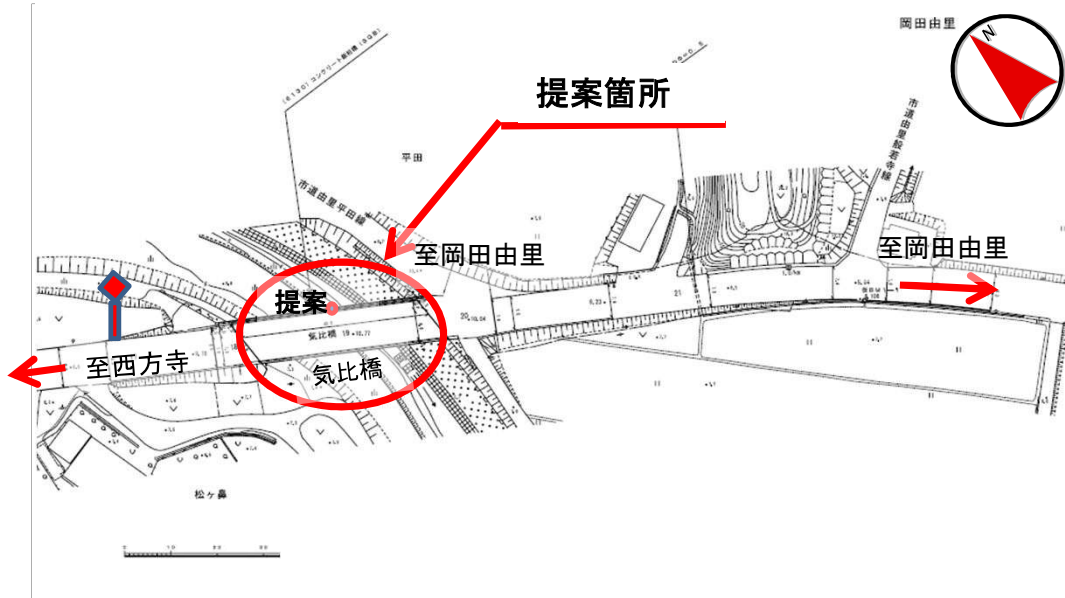

〔標準横断面図〕

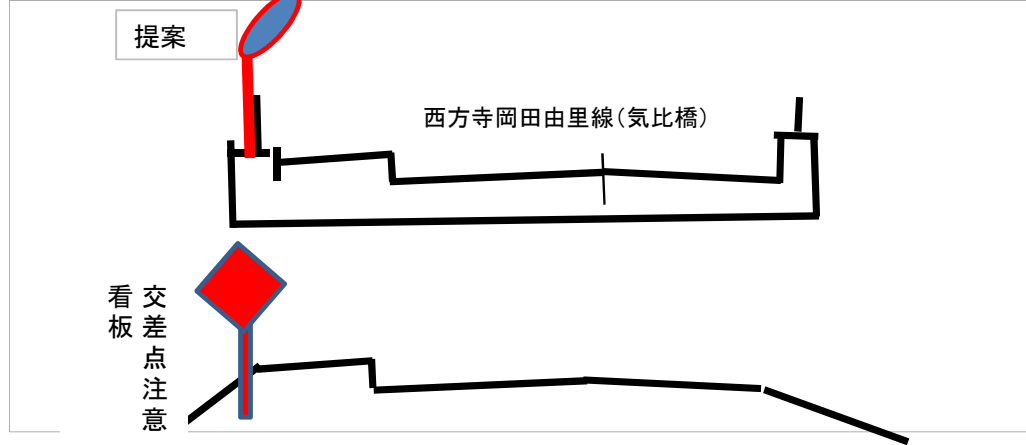

府民公募型整備事業【安心・安全整備】(府民提案型)

受付番号	203	路河川名	志高西舞鶴線	提案内容	道路照明の設置	対応案	近隣住民の同意が得られれば横断歩道のある交差点②について実施(一部実施)
審査番号	東 - 177	箇所名	舞鶴市 野村寺 地内	現在の状況	交通量多、幅員が狭い、周囲に照明が少ない。通学路	実施できない理由	

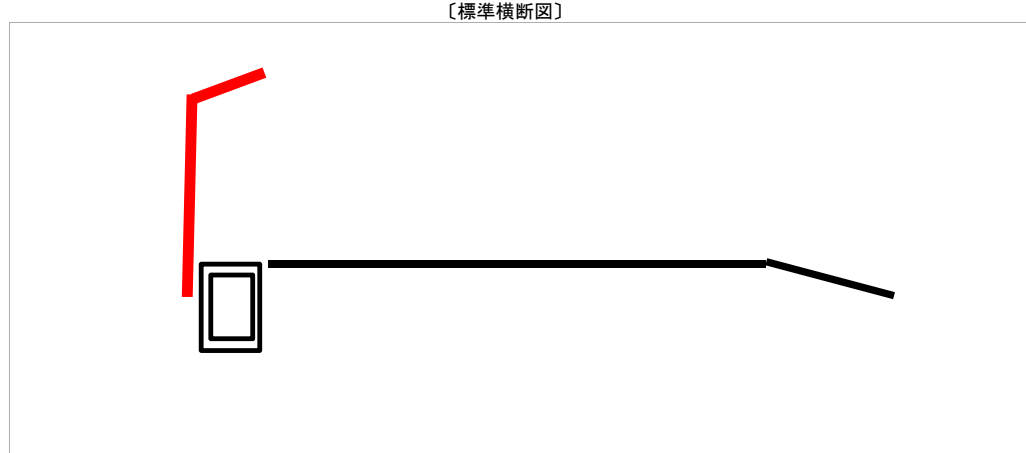

①
箇所



②
箇所



③
箇所

府民公募型整備事業【安心・安全整備】(府民提案型)

受付番号	260	路河川名	舞鶴綾部福知山線	提案内容	①カラー舗装設置。②駐車禁止看板設置 ③グリーン帯の再舗装。	対応案	③のグリーン帯の消えている箇所の部分補修を実施
審査番号	東 - 178	箇所名	舞鶴市 公文名 地内	現在の状況	通学路で、道路が蛇行しており、見通しが悪い。	実施できない理由	①のカラー舗装は対家区間が長く規模大(詳細調査と警察との対策調整も必要)。②は、規制標識のため、道路管理者では設置できない。

【位置図】

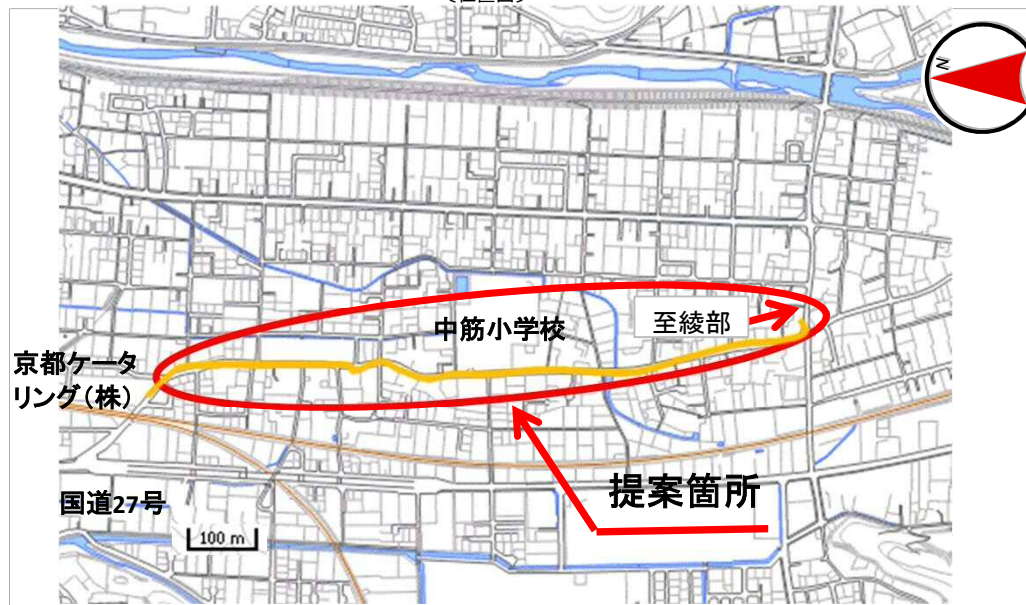

【標準横断面図】

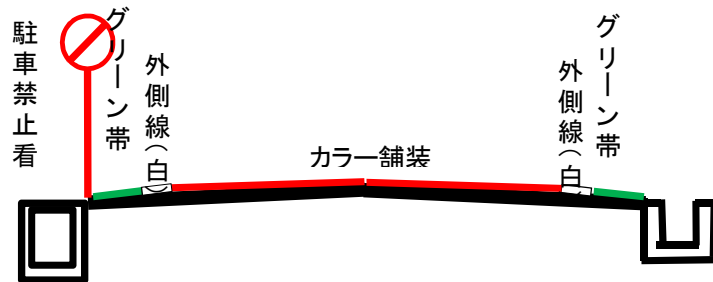

府民公募型整備事業【安心・安全整備】(府民提案型)

受付番号	286	路河川名	小倉西舞鶴線	提案内容	道路照明灯の設置	対応案	実施(但し、架空線等支障物件が多く、既設道路照明灯の移設も検討に含め、設置できる場所の調査が必要。また、近隣住民、自治会の同意の上で実施。)
審査番号	東 - 179	箇所名	舞鶴市 南田辺 地内	現在の状況	事故の多い交差点、夜間視認しにくい。時間帯に事故が多い。(付近道路照明灯 2箇所)	実施できない理由	

〔位置図〕

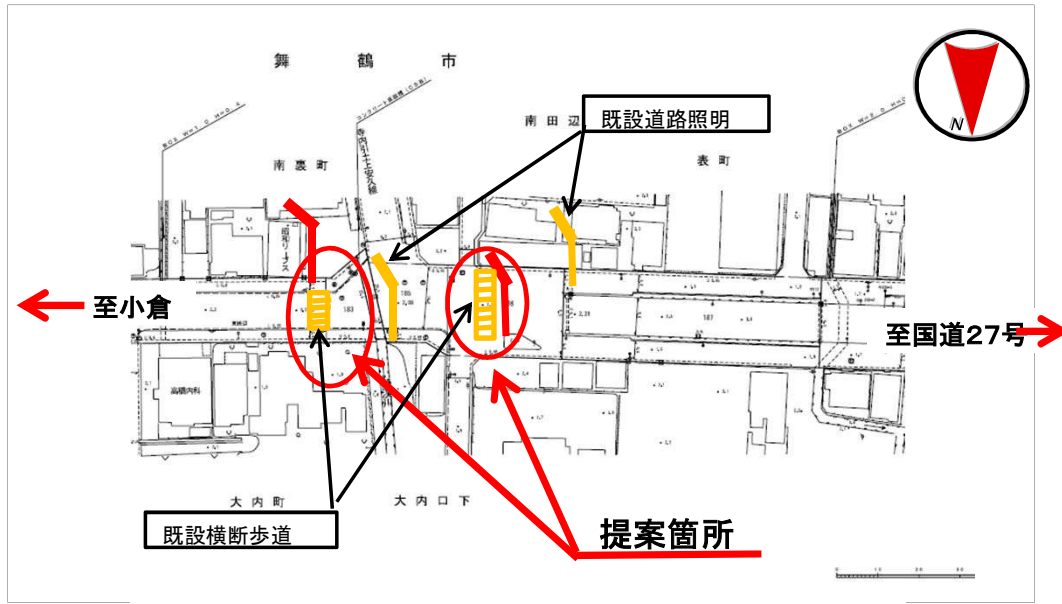

〔標準横断面図〕

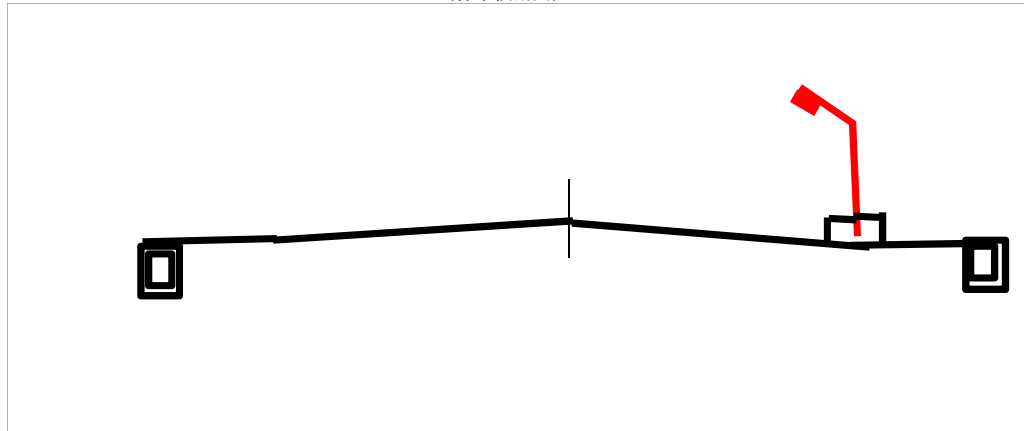

府民公募型整備事業【安心・安全整備】(府民提案型)

受付番号	321	路河川名	池辺京田線	提案内容	①トンネル内に案内電光掲示板設置、②センターポール補修	対応案	トンネル抗口外側に注意看板を設置。センターポールは、補修済み
審査番号	東 - 180	箇所名	舞鶴市堀地内	現在の状況	トンネル出口右側に支援学校があり、スクールバスの出入りがある。カーブで視界が悪く、交通量も比較的多い。学校へバスが進入する際に追突されることが危惧される。	実施できない理由	トンネル内の電光表示板等の追加施設は、破損した場合に一般通行に大きな支障を与えるため、極力避ける必要がある。

〔位置図〕

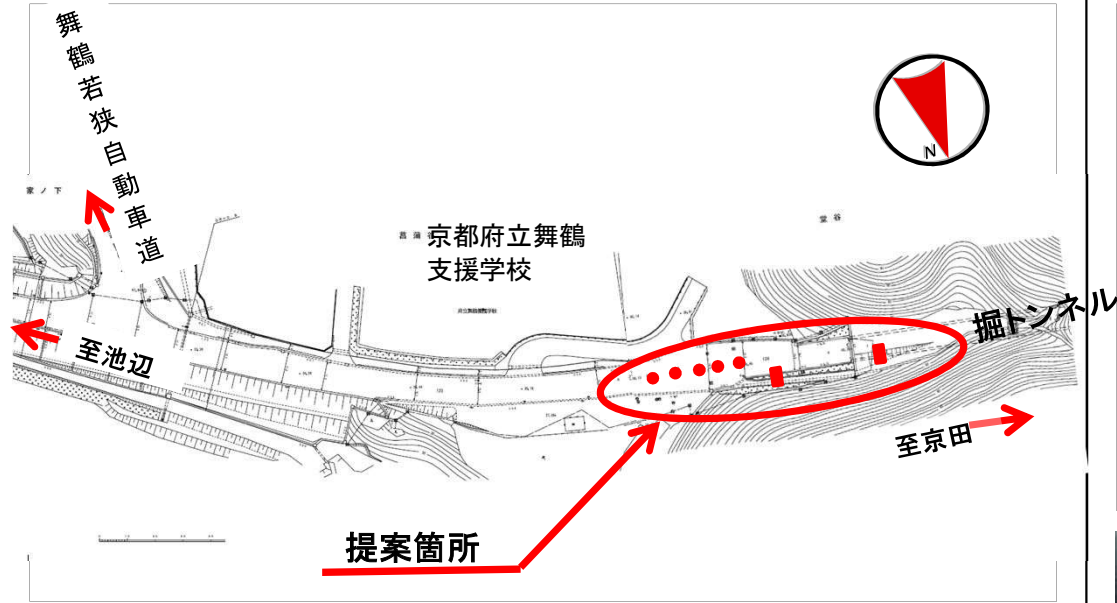

〔標準横断面図〕

